

## PTUE45 INA

Подшипниковые узлы

ТИП: Подшипниковые узлы с корпусами, С корпусами-натяжителями, Корпуса из серого чугуна, Подшипник с эксцентриковым закрепительным кольцом, Тип PTUE (INA)

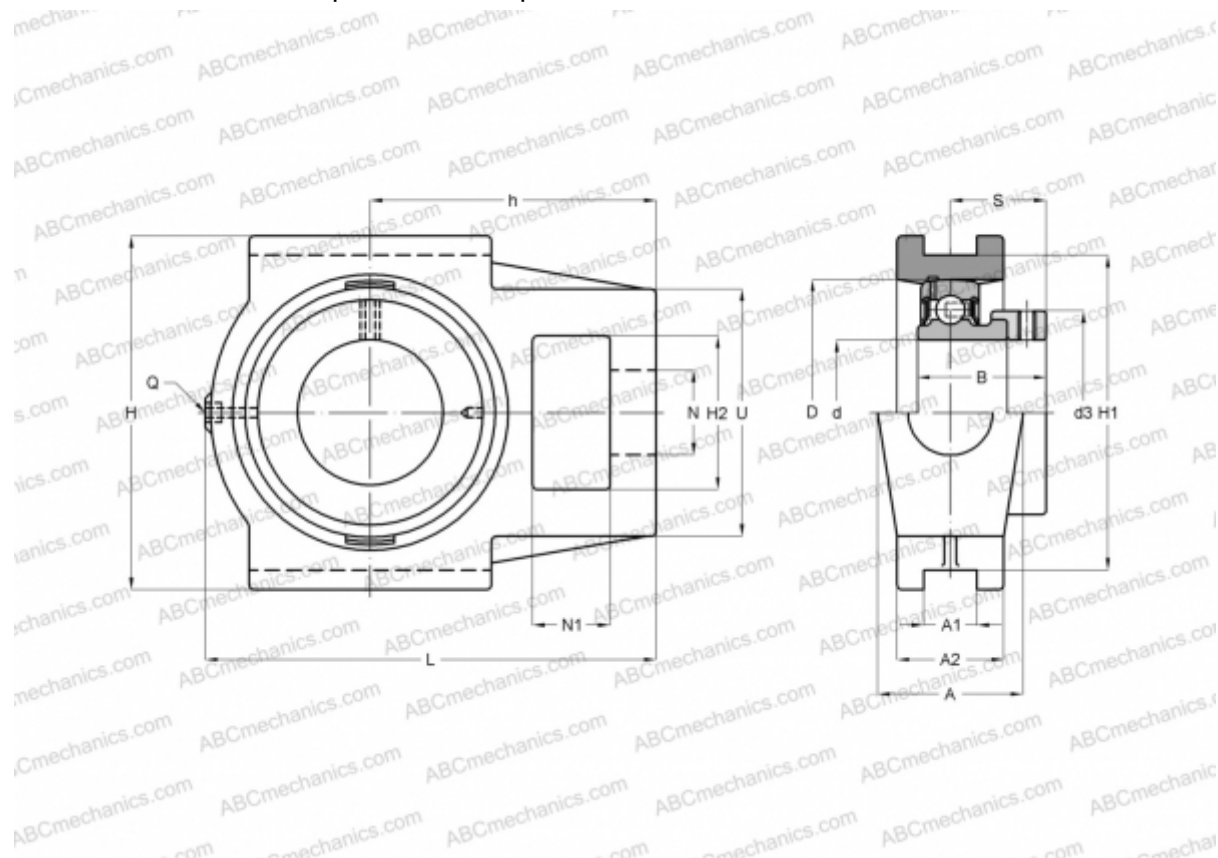

### Технические характеристики

#### РАЗМЕРЫ, ММ

d	45,000
D	85,000
B	43,800
L	141,000
H	115,000
A	50,000
H2	49,000
A1	16,000
A2	35,000
H1	102,000
N	29,000
N1	20,000
S	32,800
d3	63,000
U	82,000

#### РАЗМЕРЫ, ММ

h	88,000
Q	Rp1/8

#### МАССА, КГ

	2,320
Подшипник	GRAE45-NPP-B
Корпус	GG.TUE09

#### ПРОИЗВОДИТЕЛЬ

[INA](#)

#### РАСЧЕТНЫЕ ДАННЫЕ

Номинальная динамическая грузоподъёмность, C	32,500 кН
Номинальная статическая грузоподъёмность, Co	20,400 кН