

RTUE100 INA

Подшипниковые узлы

ТИП: Подшипниковые узлы с корпусами, С корпусами-натяжителями, Корпуса из серого чугуна, Подшипник с эксцентриковым закрепительным кольцом, Тип RTUE (INA)

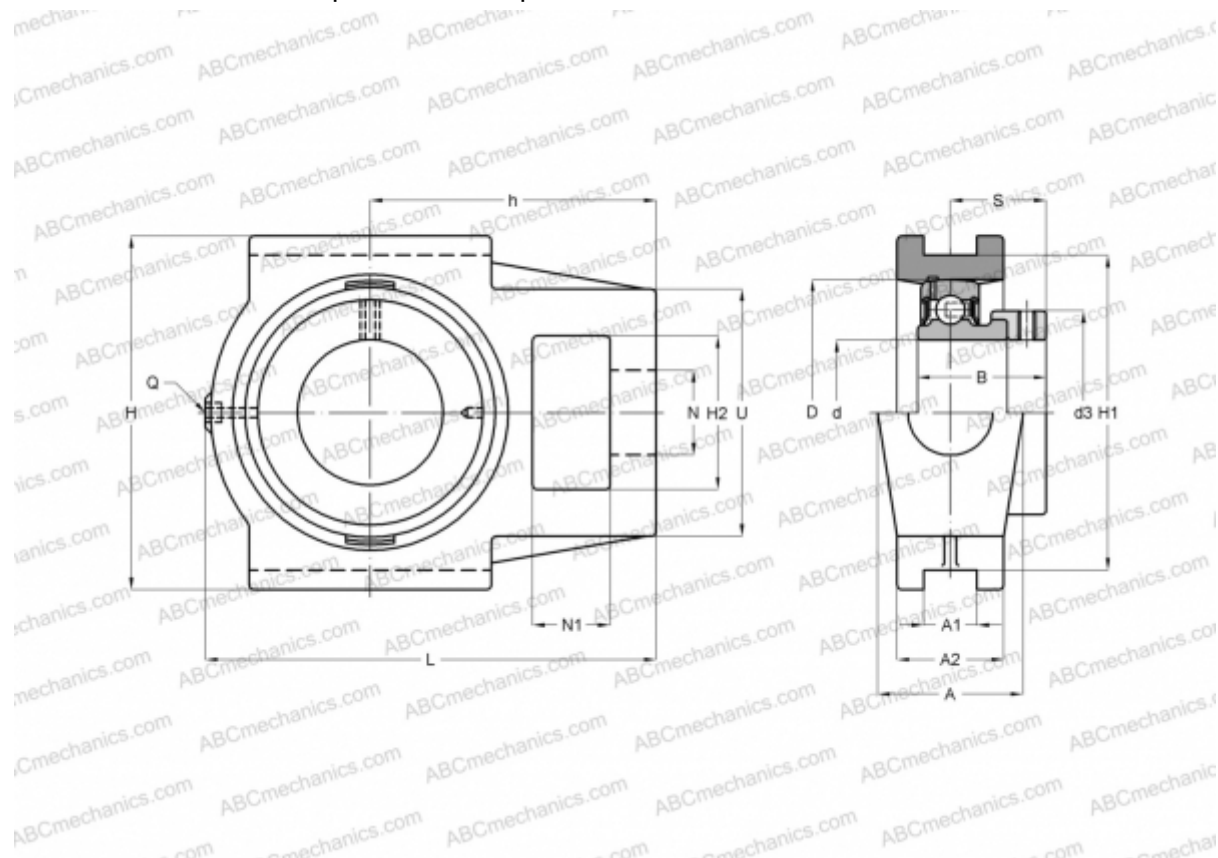

Технические характеристики

РАЗМЕРЫ, ММ

d	100,000
D	180,000
B	75,000
L	295,000
H	240,000
A	90,000
H2	80,000
A1	28,000
A2	60,000
H1	215,000
N	47,000
N1	40,000
S	49,500
d3	132,000
U	130,000

РАЗМЕРЫ, ММ

h	180,000
Q	Rp1/8

МАССА, КГ

МАССА, КГ	14,550
Подшипник	GE100-KRR-B
Корпус	GG.TUE20

ПРОИЗВОДИТЕЛЬ

[INA](#)

РАСЧЕТНЫЕ ДАННЫЕ

Номинальная динамическая грузоподъёмность, C	122,000 кН
Номинальная статическая грузоподъёмность, Co	93,000 кН