

TTUE25 INA

Подшипниковые узлы

ТИП: Подшипниковые узлы с корпусами, С корпусами-натяжителями, Корпуса из серого чугуна, Подшипник с эксцентриковым закрепительным кольцом, Тип TTUE (INA)

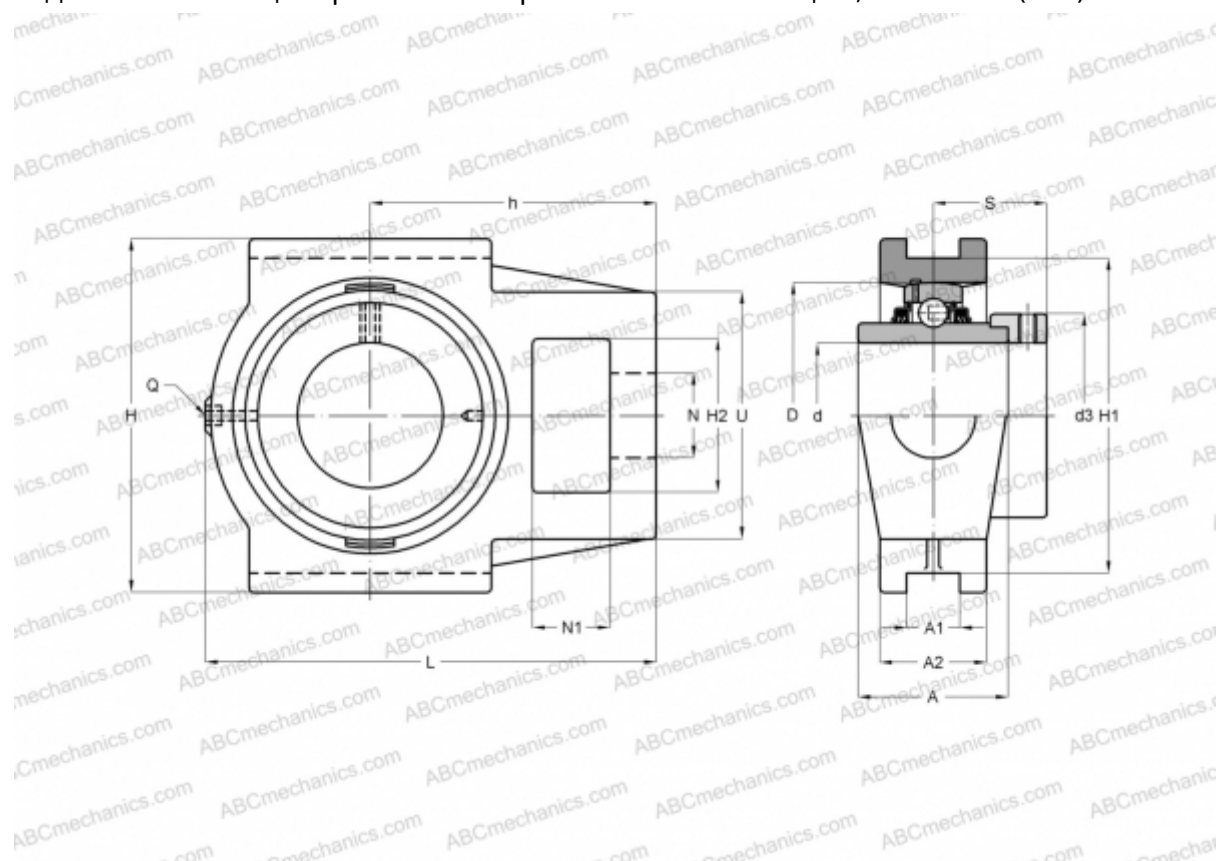

Технические характеристики

РАЗМЕРЫ, ММ

d	25,000
D	52,000
B	44,500
L	98,500
H	90,000
A	37,000
H2	32,000
A1	12,000
A2	25,000
H1	76,000
N	19,000
N1	18,000
S	27,000
d3	37,500
U	51,000

РАЗМЕРЫ, ММ

h	62,000
Q	Rp1/8

МАССА, КГ

Подшипник	0,910
Корпус	GE25-KTT-B
	GG.TUE05

ПРОИЗВОДИТЕЛЬ

[INA](#)

РАСЧЕТНЫЕ ДАННЫЕ

Номинальная динамическая грузоподъёмность, C	14,000 кН
Номинальная статическая грузоподъёмность, Co	7,800 кН