

TTUE35 INA

Подшипниковые узлы

ТИП: Подшипниковые узлы с корпусами, С корпусами-натяжителями, Корпуса из серого чугуна, Подшипник с эксцентриковым закрепительным кольцом, Тип TTUE (INA)

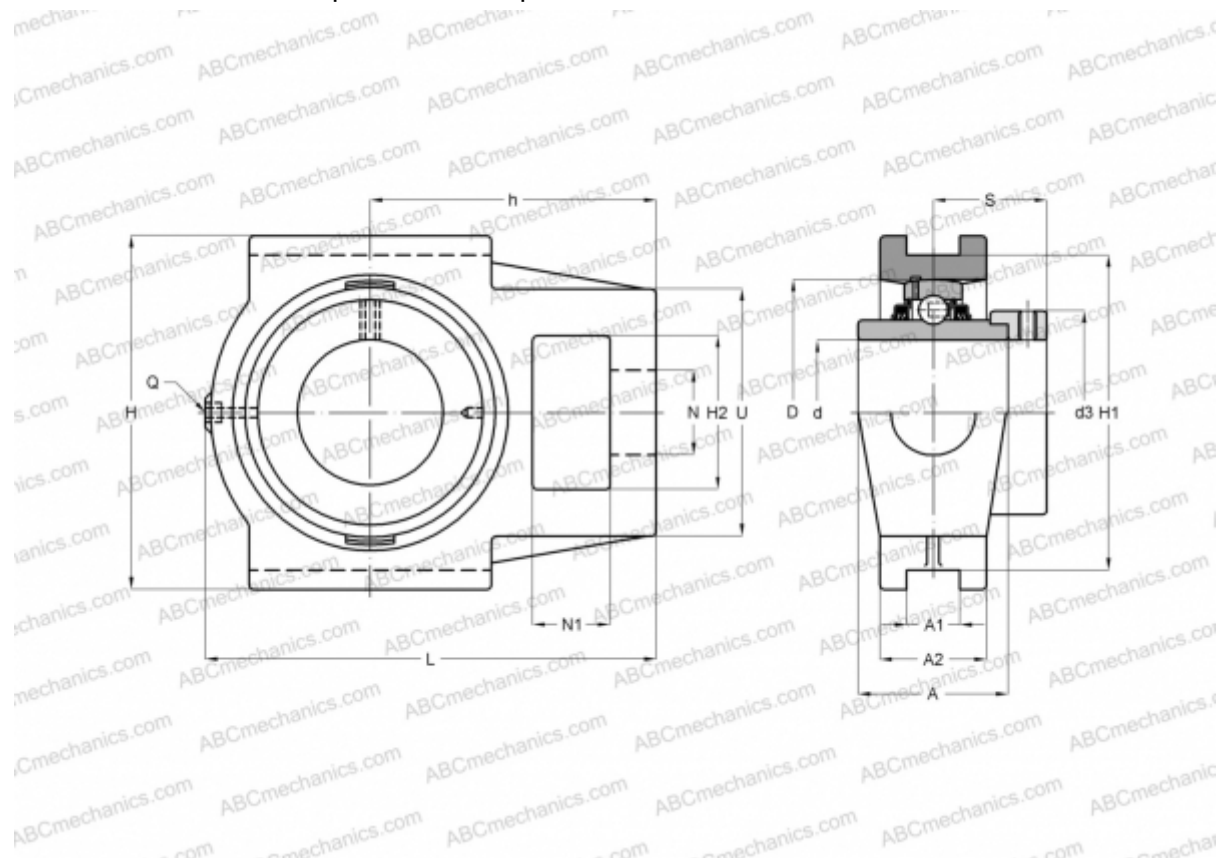

Технические характеристики

РАЗМЕРЫ, ММ

d	35,000
D	72,000
B	51,300
L	131,500
H	102,000
A	40,000
H2	36,500
A1	12,000
A2	30,000
H1	89,000
N	22,000
N1	18,000
S	32,500
d3	51,000
U	64,000

РАЗМЕРЫ, ММ

h	80,000
Q	Rp1/8

МАССА, КГ

МАССА, КГ	1,730
Подшипник	GE35-KTT-B
Корпус	GG.TUE07

ПРОИЗВОДИТЕЛЬ

[INA](#)

РАСЧЕТНЫЕ ДАННЫЕ

Номинальная динамическая грузоподъёмность, C	25,500 кН
Номинальная статическая грузоподъёмность, Co	15,300 кН