

TTUE45 INA

Подшипниковые узлы

ТИП: Подшипниковые узлы с корпусами, С корпусами-натяжителями, Корпуса из серого чугуна, Подшипник с эксцентриковым закрепительным кольцом, Тип TTUE (INA)

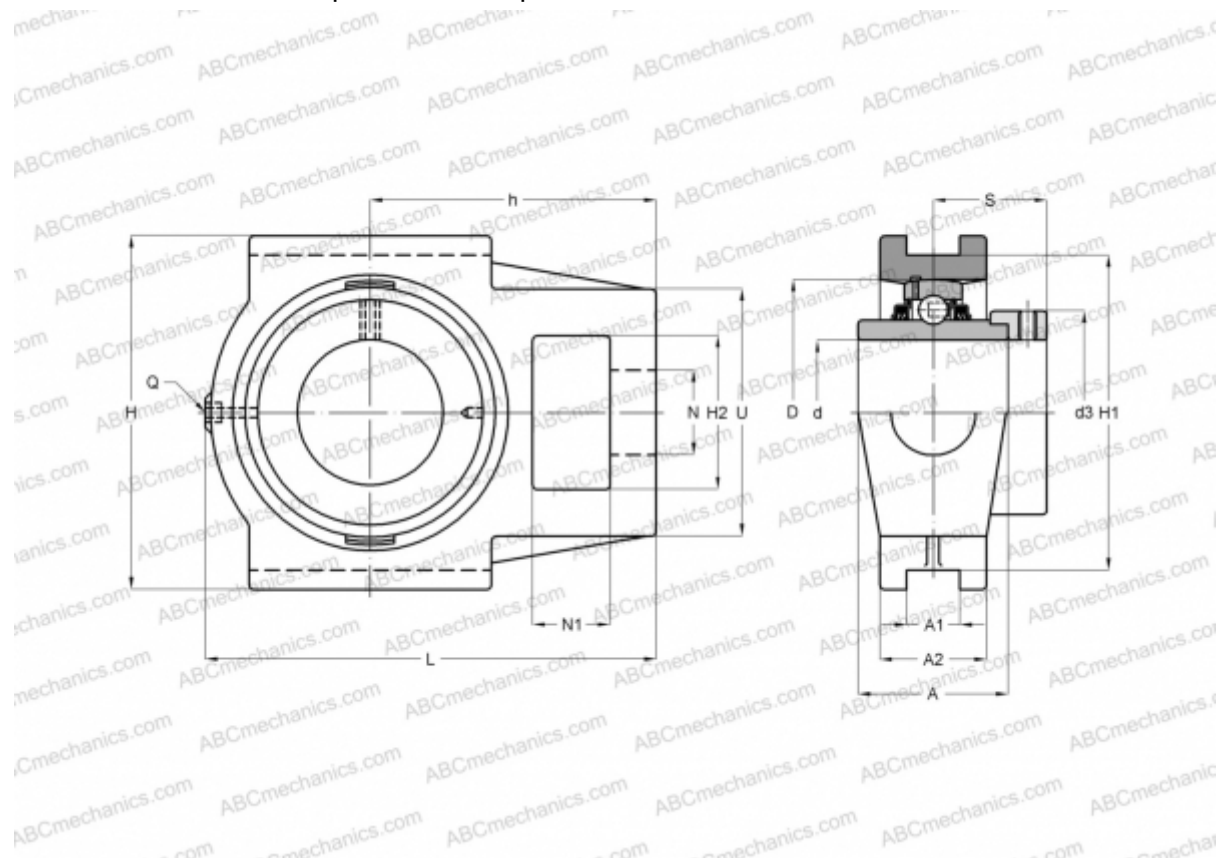

Технические характеристики

РАЗМЕРЫ, ММ

d	45,000
D	85,000
B	56,500
L	141,000
H	115,000
A	50,000
H2	49,000
A1	16,000
A2	35,000
H1	102,000
N	29,000
N1	20,000
S	35,100
d3	63,000
U	82,000

РАЗМЕРЫ, ММ

h	88,000
Q	Rp1/8

МАССА, КГ

МАССА, КГ	2,450
Подшипник	GE45-KTT-B
Корпус	GG.TUE09

ПРОИЗВОДИТЕЛЬ

[INA](#)

РАСЧЕТНЫЕ ДАННЫЕ

Номинальная динамическая грузоподъёмность, C	32,500 кН
Номинальная статическая грузоподъёмность, Co	20,400 кН