

TTUE50 INA

Подшипниковые узлы

ТИП: Подшипниковые узлы с корпусами, С корпусами-натяжителями, Корпуса из серого чугуна, Подшипник с эксцентриковым закрепительным кольцом, Тип TTUE (INA)

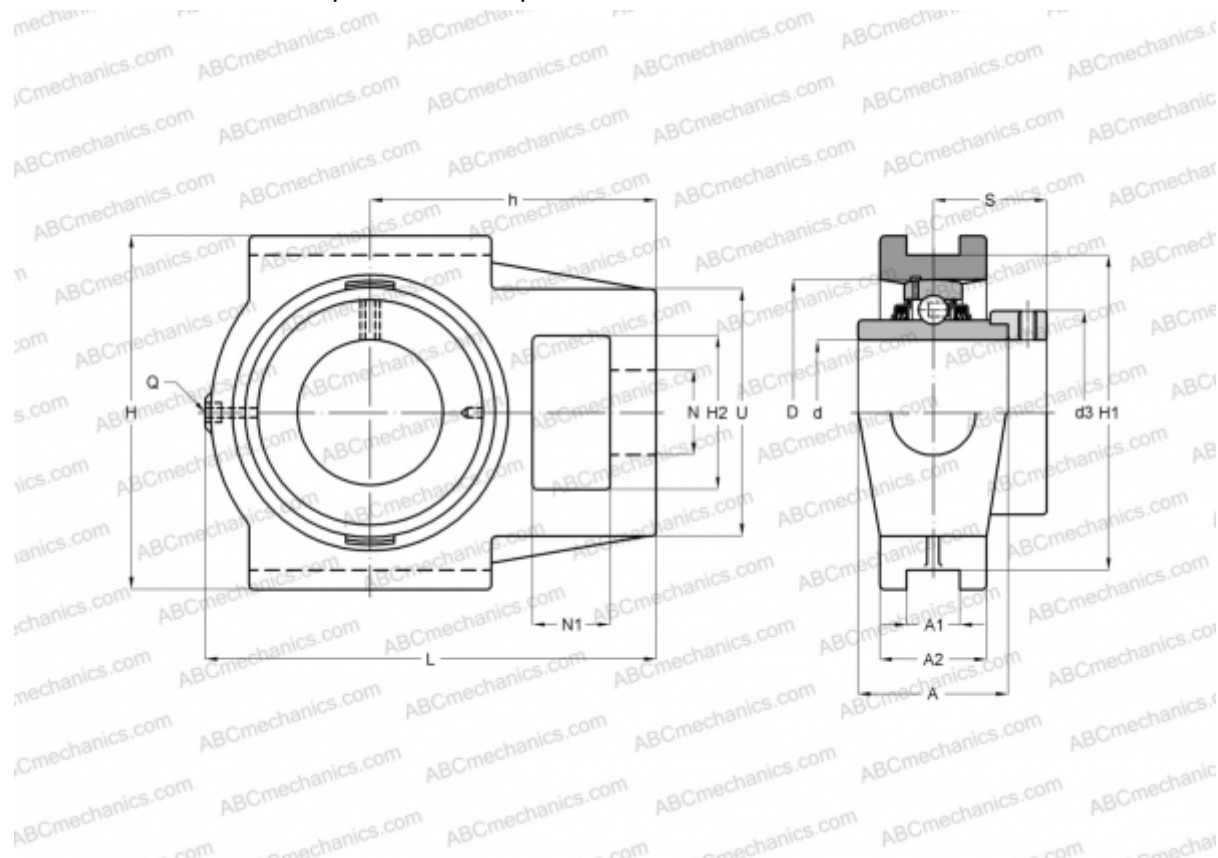

Технические характеристики

РАЗМЕРЫ, ММ

d	50,000
D	90,000
B	62,800
L	148,000
H	115,000
A	50,000
H2	49,000
A1	16,000
A2	35,000
H1	102,000
N	29,000
N1	20,000
S	38,200
d3	69,000
U	83,000

РАЗМЕРЫ, ММ

h	90,000
Q	Rp1/8

МАССА, КГ

МАССА, КГ	2,560
Подшипник	GE50-KTT-B
Корпус	GG.TUE10

ПРОИЗВОДИТЕЛЬ

[INA](#)

РАСЧЕТНЫЕ ДАННЫЕ

Номинальная динамическая грузоподъёмность, C	35,000 кН
Номинальная статическая грузоподъёмность, Co	23,200 кН