

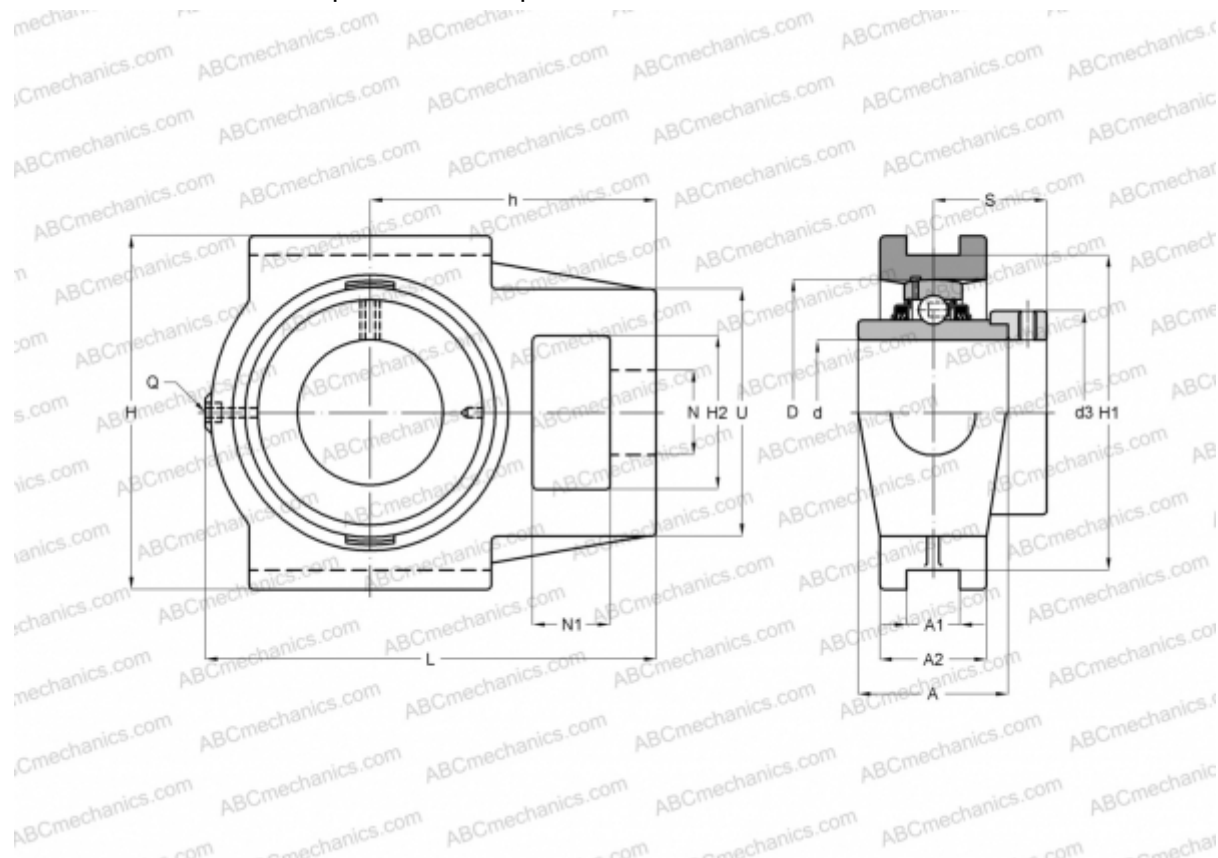

TTUE55 INA

Подшипниковые узлы

ТИП: Подшипниковые узлы с корпусами, С корпусами-натяжителями, Корпуса из серого чугуна, Подшипник с эксцентриковым закрепительным кольцом, Тип TTUE (INA)



Технические характеристики

РАЗМЕРЫ, ММ

d	55,000
D	100,000
B	71,400
L	169,000
H	145,000
A	60,000
H2	63,500
A1	22,000
A2	42,000
H1	130,000
N	35,000
N1	26,000
S	43,600
d3	76,000
U	102,000

РАЗМЕРЫ, ММ

h	104,000
Q	Rp1/8

МАССА, КГ

МАССА, КГ	4,720
Подшипник	GE55-KTT-B
Корпус	GG.TUE11

ПРОИЗВОДИТЕЛЬ

[INA](#)

РАСЧЕТНЫЕ ДАННЫЕ

Номинальная динамическая грузоподъёмность, C	43,500 кН
Номинальная статическая грузоподъёмность, Co	29,000 кН

