

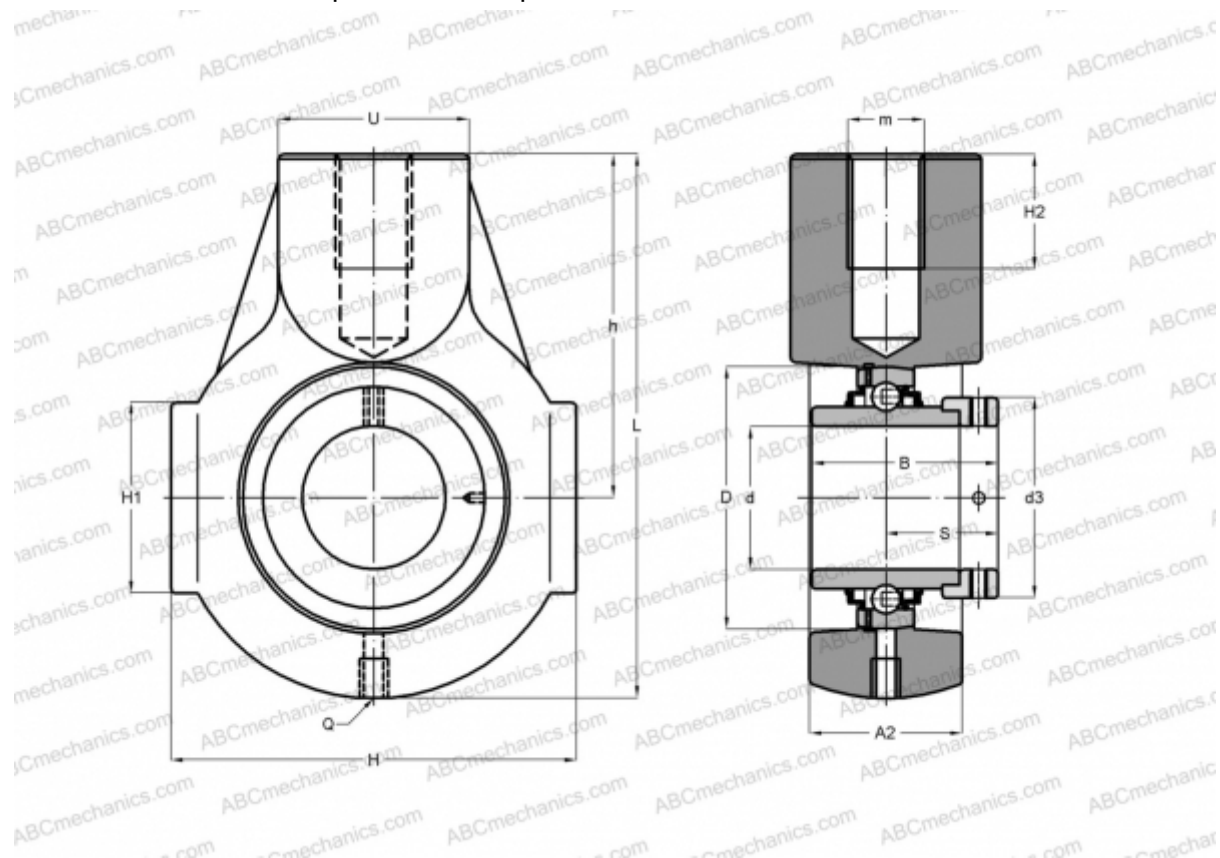

## RHE20 INA

Подшипниковые узлы

ТИП: Подшипниковые узлы с корпусами, С корпусами-натяжителями, Корпуса из серого чугуна, Подшипник с эксцентриковым закрепительным кольцом, Тип RHE (INA)



### Технические характеристики

#### РАЗМЕРЫ, ММ

d	20,000
D	47,000
B	43,700
L	91,000
H	65,000
H2	21,000
A2	25,000
H1	38,000
S	26,600
d3	33,000
U	30,000
h	58,000
Q	Rp1/8

Подшипник	GE20-KRR-B
Корпус	GG.HE04

#### ПРОИЗВОДИТЕЛЬ

[INA](#)

#### РАСЧЕТНЫЕ ДАННЫЕ

Номинальная динамическая грузоподъёмность, C	12,800 кН
Номинальная статическая грузоподъёмность, Co	6,600 кН

МАССА, КГ	0,580
-----------	-------

