

THE30 INA

Подшипниковые узлы

ТИП: Подшипниковые узлы с корпусами, С корпусами-натяжителями, Корпуса из серого чугуна, Подшипник с эксцентриковым закрепительным кольцом, Тип THE (INA)

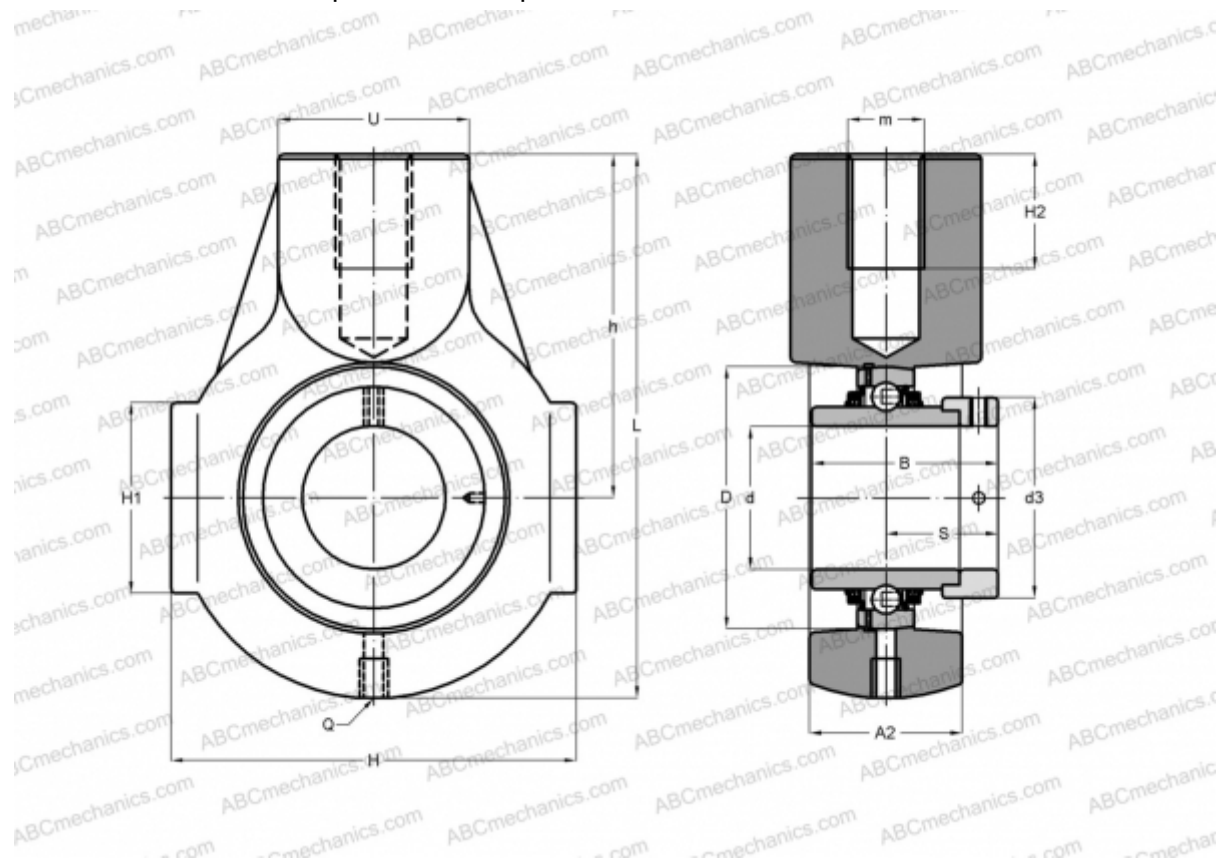

Технические характеристики

РАЗМЕРЫ, ММ

d	30,000
D	62,000
B	48,500
L	114,000
H	85,000
H2	24,000
A2	32,000
H1	40,000
S	30,200
d3	44,000
U	40,000
h	72,000
Q	Rp1/8

Подшипник	GE30-KTT-B
Корпус	GG.HE06

ПРОИЗВОДИТЕЛЬ

[INA](http://www.ina.com)

РАСЧЕТНЫЕ ДАННЫЕ

Номинальная динамическая грузоподъёмность, C	19,500 кН
Номинальная статическая грузоподъёмность, Co	11,300 кН

МАССА, КГ 1,170