

RTUEY80 INA

Подшипниковые узлы

ТИП: Подшипниковые узлы с корпусами, С корпусами-натяжителями, Корпуса из серого чугуна, Подшипник с резьбовыми штифтами на внутреннем кольце, Тип RTUEY (INA)

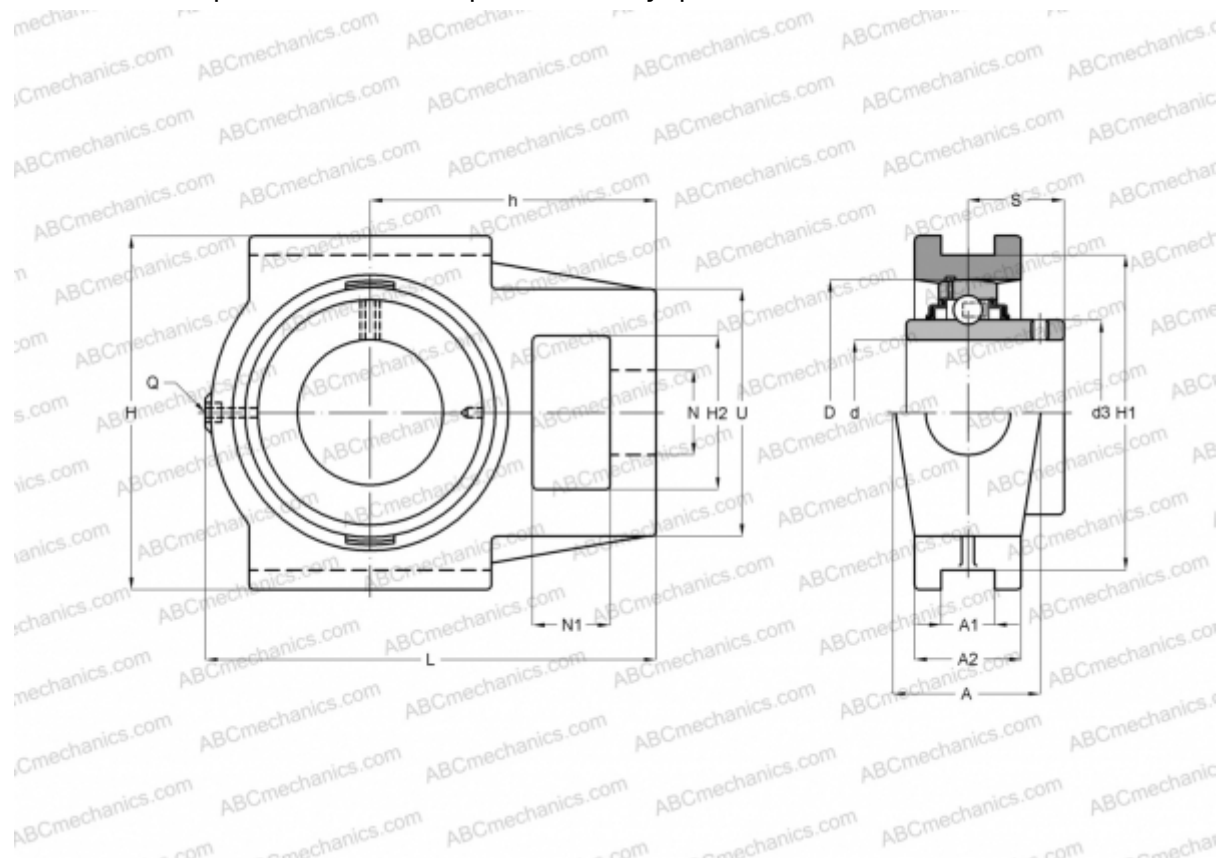

Технические характеристики

РАЗМЕРЫ, ММ

d	80,000
D	140,000
B	82,600
L	230,000
H	184,000
A	70,000
H2	70,000
A1	28,000
A2	50,000
H1	165,000
N	41,000
N1	35,000
S	49,300
U	110,000
h	140,000

РАЗМЕРЫ, ММ

Q	Rp1/8
---	-------

МАССА, КГ

Подшипник	GYE80-KRR-B
Корпус	GG.TUE16

ПРОИЗВОДИТЕЛЬ

[INA](#)

РАСЧЕТНЫЕ ДАННЫЕ

Номинальная динамическая грузоподъёмность, С	72,000 кН
Номинальная статическая грузоподъёмность, Со	54,000 кН