

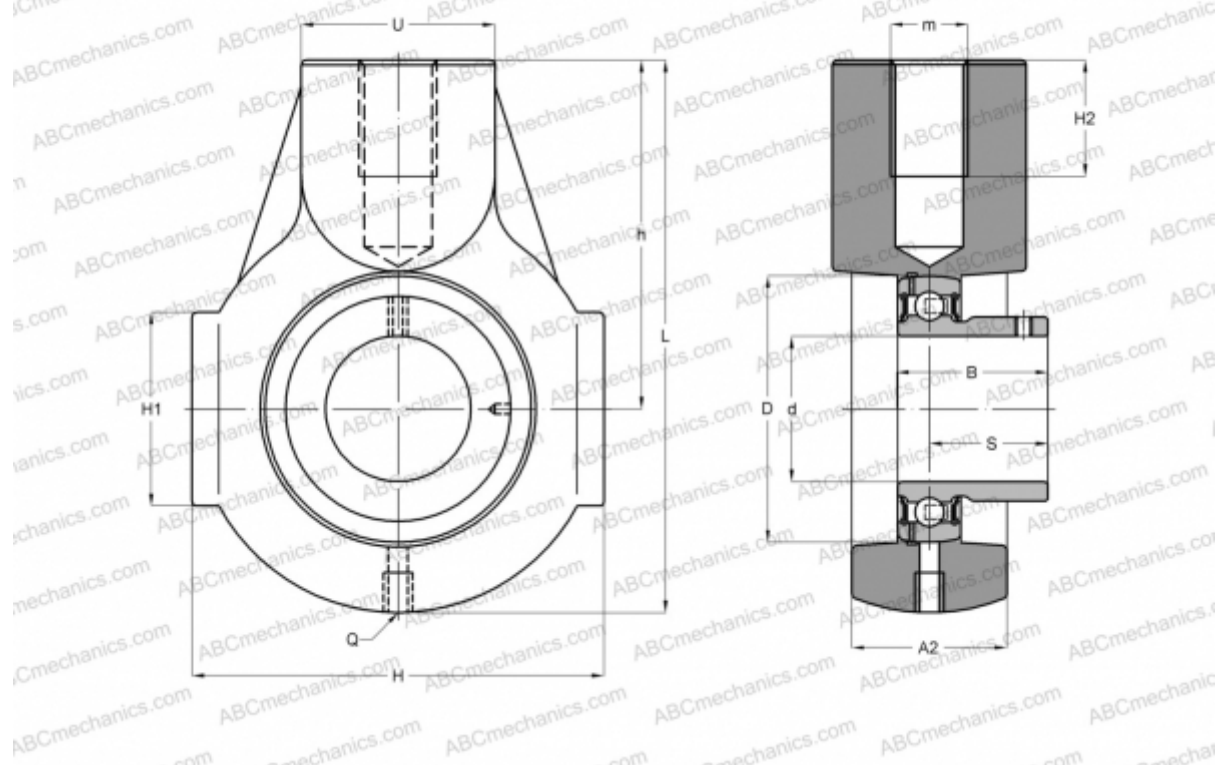

RHEU30 INA

Подшипниковые узлы

ТИП: Подшипниковые узлы с корпусами, С корпусами-натяжителями, Корпуса из серого чугуна, Подшипник с резьбовыми штифтами на внутреннем кольце, Тип RHEU (INA)



Технические характеристики

РАЗМЕРЫ, ММ

d	30,000
D	62,000
B	30,000
L	114,000
H	85,000
H2	24,000
A2	32,000
H1	40,000
S	21,000
U	40,000
h	72,000
Q	Rp1/8

МАССА, КГ 1,030

Подшипник	GAY30-NPP-B
Корпус	GG.HE06

ПРОИЗВОДИТЕЛЬ

[INA](#)

РАСЧЕТНЫЕ ДАННЫЕ

Номинальная динамическая грузоподъёмность, C	19,500 кН
Номинальная статическая грузоподъёмность, Co	11,300 кН

