

## RHUSE30 INA

Подшипниковые узлы

ТИП: Подшипниковые узлы с корпусами, С корпусами-натяжителями, Комбинированные корпуса, стальные штампованные/чугунные, Подшипник с эксцентриковым закрепительным кольцом, Тип RHUSE (INA)

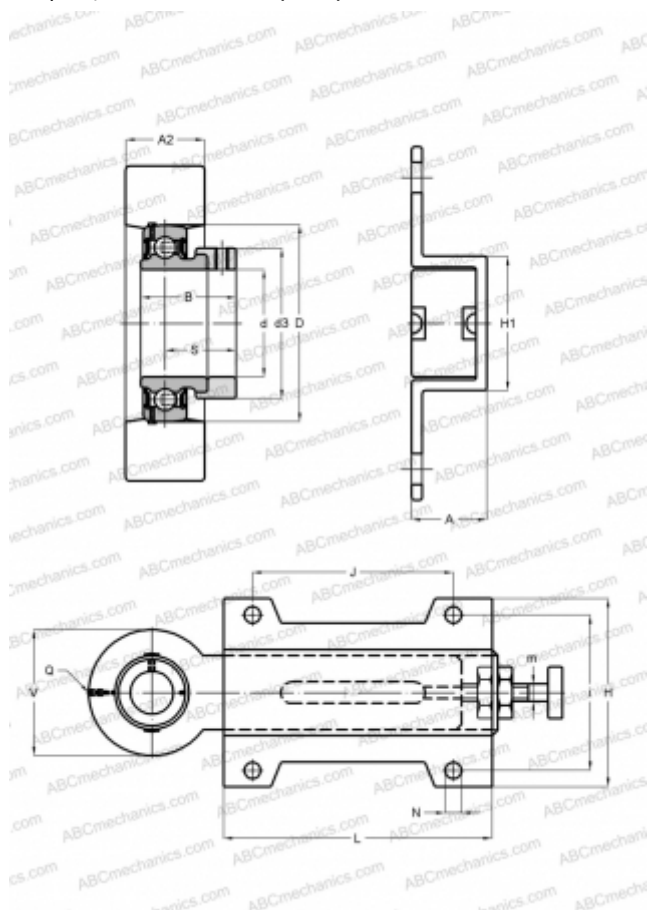

### Технические характеристики

#### РАЗМЕРЫ, ММ

d	30,000
D	62,000
B	35,800
L	187,000
H	103,000
A	28,000
J	140,000
A2	22,000
H1	52,000
N	11,500
S	26,700
d3	44,000
V	88,000
I	80,000
Q	Rp1/8

#### МАССА, КГ

2,220

Подшипник

GRAE30-NPP-B

Корпус

HUE06 /

HUSE07

[INA](#)

#### ПРОИЗВОДИТЕЛЬ

#### РАСЧЕТНЫЕ ДАННЫЕ

Номинальная динамическая грузоподъёмность, C	19,500 кН
Номинальная статическая грузоподъёмность, Co	11,300 кН