

PASEY15 ABC

Подшипниковые узлы

ТИП: Подшипниковые узлы с корпусами, Стационарные, Широкие корпуса из серого чугуна (на лапах), Подшипник с резьбовыми штифтами на внутреннем кольце, Внутреннее кольцо выступает с одной стороны

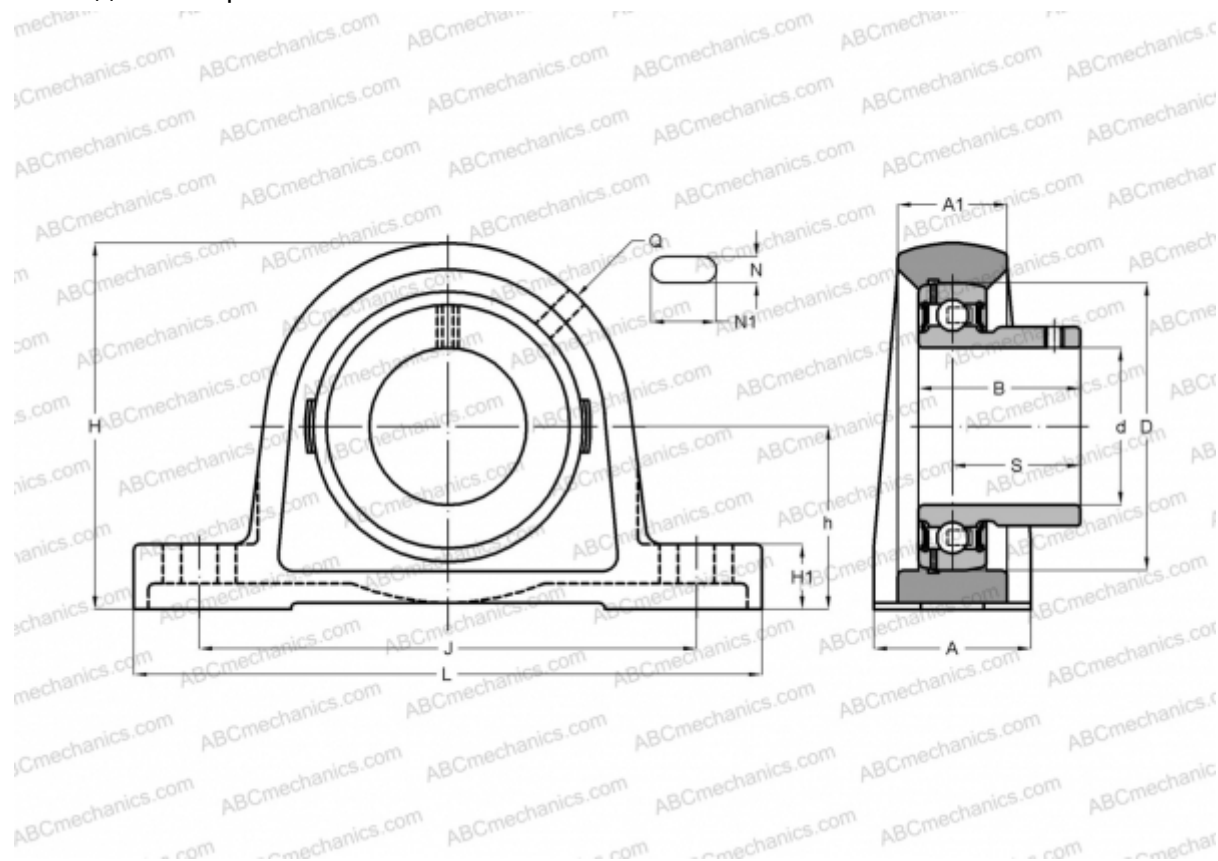

Технические характеристики

РАЗМЕРЫ, ММ

d	15,000
D	40,000
B	22,000
L	125,000
H	57,000
A	30,000
J	95,000
A1	18,000
H1	10,000
N	11,000
N1	19,000
S	16,000
h	30,200
Q	M6

МАССА, КГ

0,430

ПРОИЗВОДИТЕЛЬ

[ABC](#)

АНАЛОГИ

SNR	USPE202
INA	PASEY15