

USPLE204 ABC

Подшипниковые узлы

ТИП: Подшипниковые узлы с корпусами, Стационарные, Широкие корпуса из серого чугуна (на лапах), Подшипник с резьбовыми штифтами на внутреннем кольце, Внутреннее кольцо выступает с одной стороны, широкая база корпуса

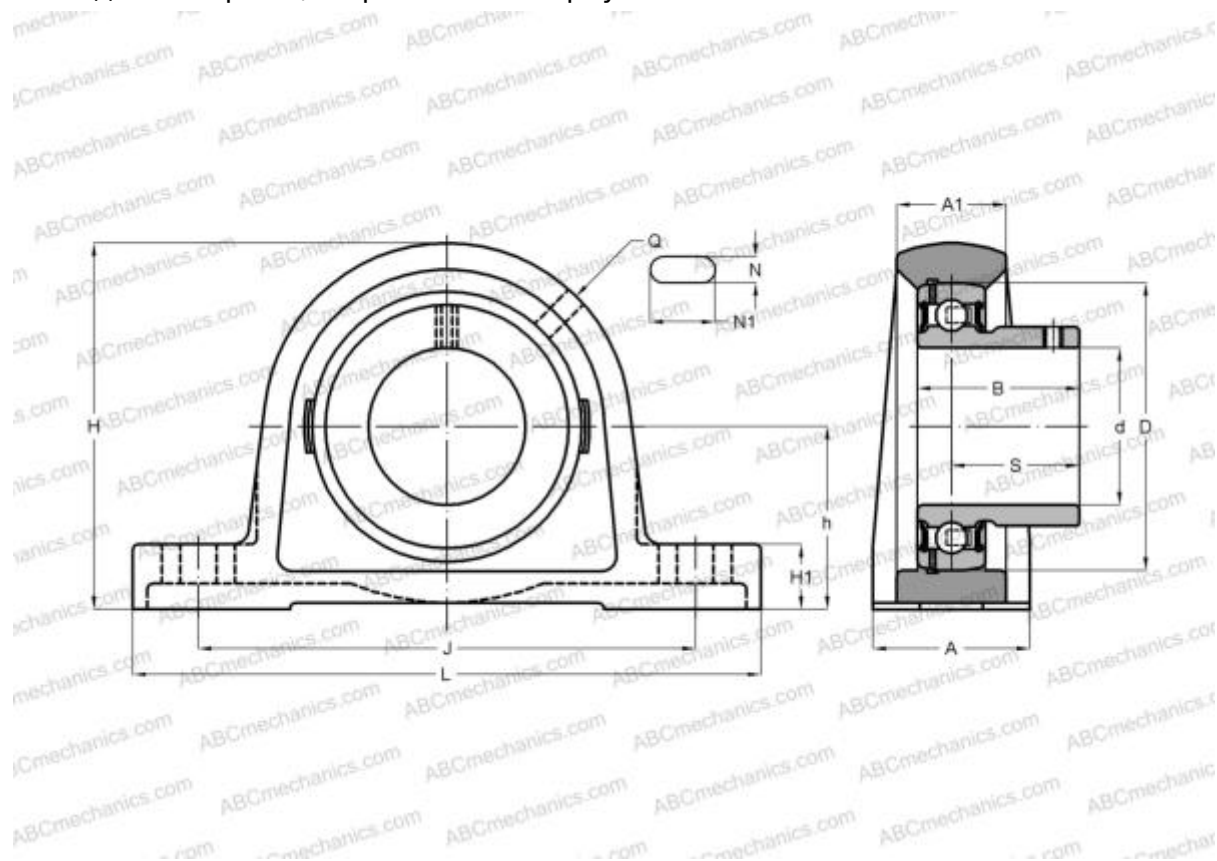

Технические характеристики

РАЗМЕРЫ, ММ

d	20,000
D	47,000
B	25,000
L	126,500
H	63,700
A	32,000
J	94,500
A1	22,500
H1	12,500
N	11,000
N1	17,000
S	18,000
h	31,800
Q	M6x1

МАССА, КГ

0,500

ПРОИЗВОДИТЕЛЬ

[ABC](#)

АНАЛОГИ

SNR

[USPLE204](#)