

USPA205 ABC

Подшипниковые узлы

ТИП: Подшипниковые узлы с корпусами, Стационарные, Узкие корпуса из серого чугуна, Подшипник с резьбовыми штифтами на внутреннем кольце, Внутреннее кольцо выступает с одной стороны, массивные подшипниковые узлы

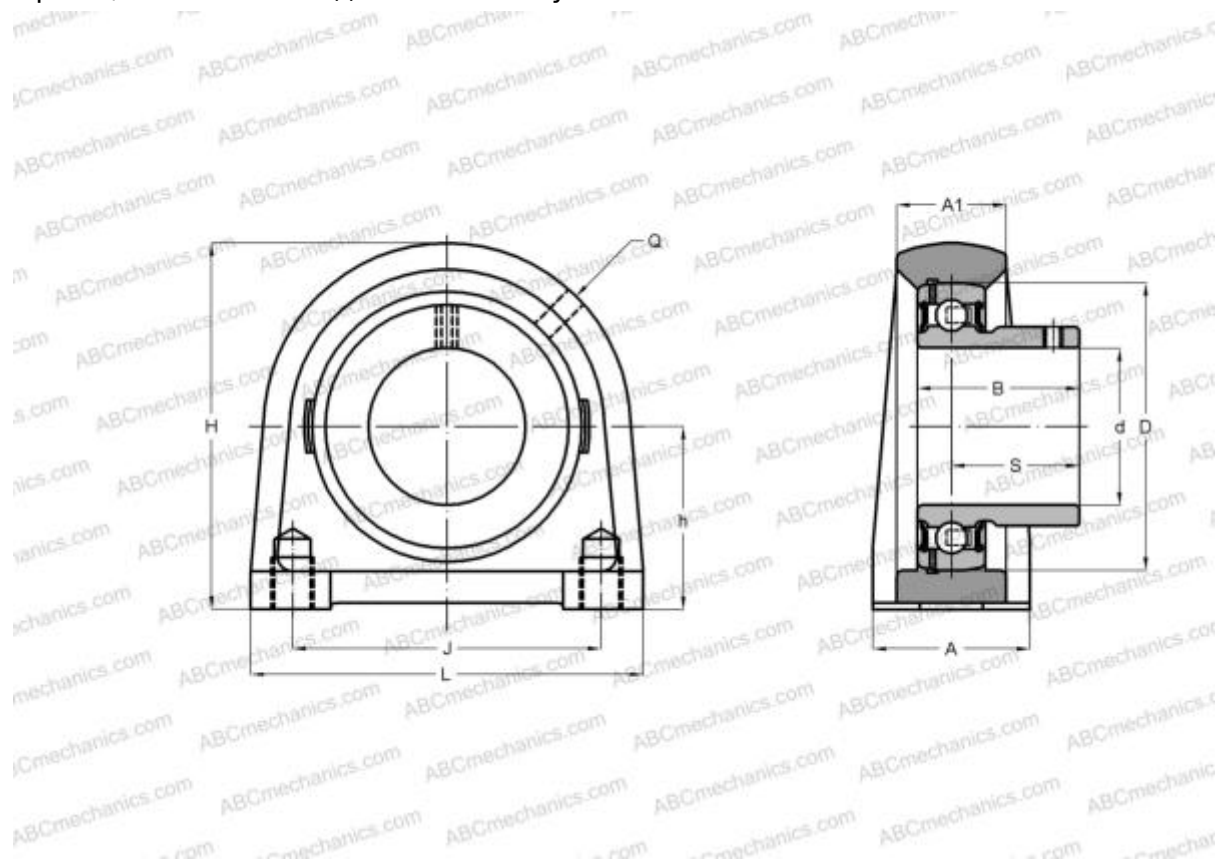

Технические характеристики

РАЗМЕРЫ, ММ

d	25,000
D	52,000
B	27,000
L	84,000
H	72,000
A	38,000
J	56,000
A1	23,000
H1	12,000
S	19,500
h	36,500
Q	M6x1

МАССА, КГ 0,700

Подшипник	US205
Корпус	PA205

ПРОИЗВОДИТЕЛЬ [ABC](#)

АНАЛОГИ
 SNR [USPA205](#)