

ESF205 ABC

Подшипниковые узлы

ТИП: Подшипниковые узлы с корпусами, Фланцевые с четырьмя отверстиями, Корпуса из серого чугуна, Подшипник с эксцентриковым закрепительным кольцом, Внутреннее кольцо выступает с одной стороны

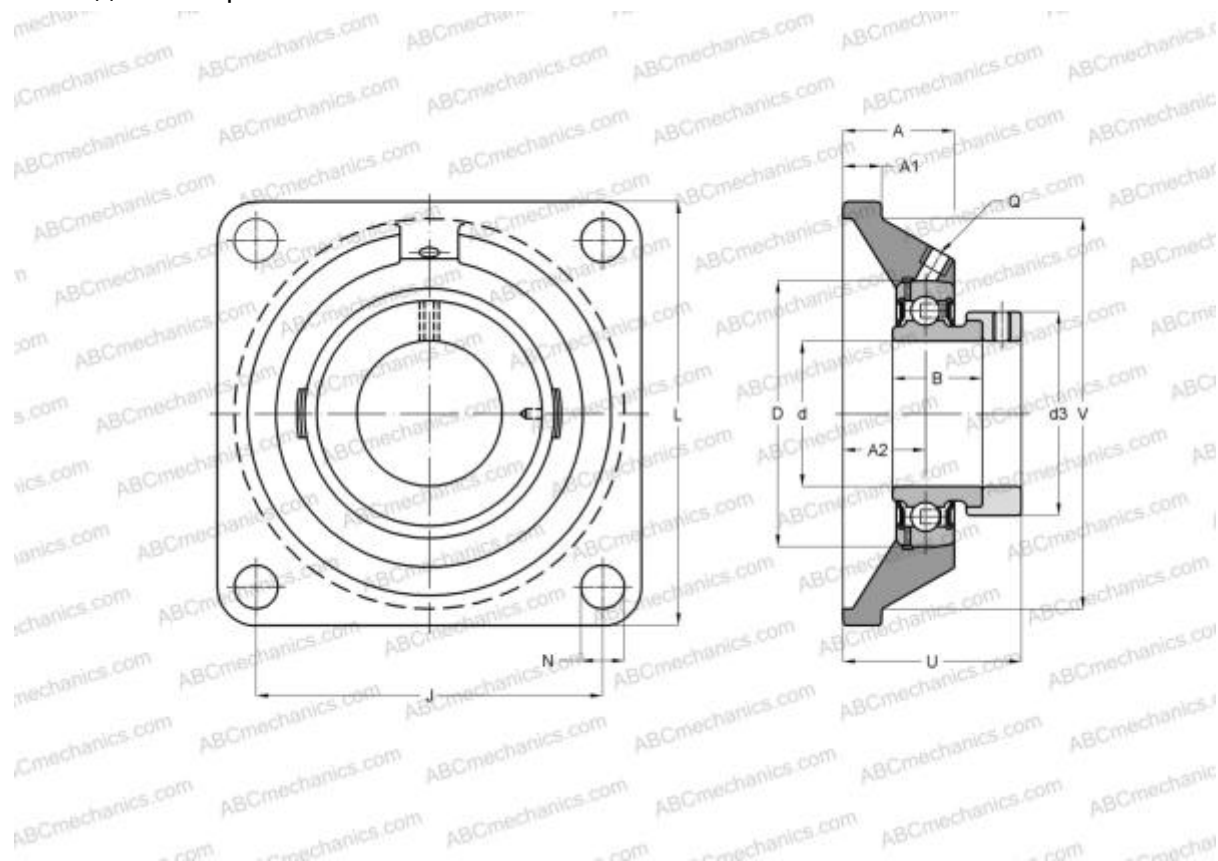

Технические характеристики

РАЗМЕРЫ, ММ

d	25,000
D	52,000
B	30,900
L	95,000
A	27,000
J	70,000
A1	13,000
A2	16,000
N	12,000
d3	38,100
U	39,400
Q	M6x1

МАССА, КГ 0,800

Подшипник	ES205
Корпус	F205

ПРОИЗВОДИТЕЛЬ [ABC](#)

АНАЛОГИ	
SNR	ESF205