

## EXF205 ABC

Подшипниковые узлы

ТИП: Подшипниковые узлы с корпусами, Фланцевые с четырьмя отверстиями, Корпуса из серого чугуна, Подшипник с эксцентриковым закрепительным кольцом, Внутреннее кольцо выступает с двух сторон

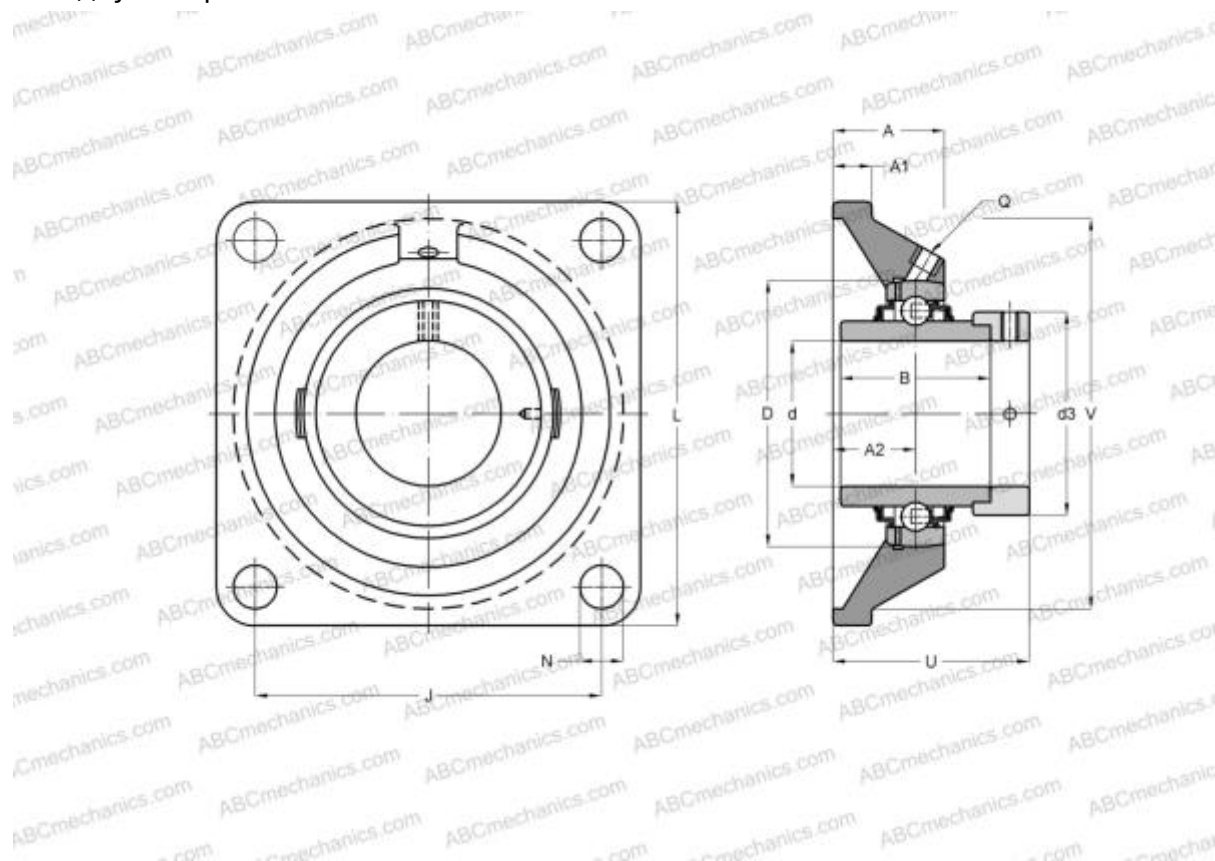

### Технические характеристики

#### РАЗМЕРЫ, ММ

d	25,000
D	52,000
B	44,300
L	95,000
A	27,000
J	70,000
A1	13,000
A2	16,000
N	12,000
d3	38,100
U	42,900
Q	M6x1

**МАССА, КГ** 0,900

Подшипник	EX205
Корпус	F205

**ПРОИЗВОДИТЕЛЬ** [ABC](#)

<b>АНАЛОГИ</b>	
SNR	<a href="#">EXF205</a>