

EXF205 SNR

Подшипниковые узлы

ТИП: Подшипниковые узлы с корпусами, Фланцевые с четырьмя отверстиями, Корпуса из серого чугуна, Подшипник с эксцентриковым закрепительным кольцом, Внутреннее кольцо выступает с двух сторон

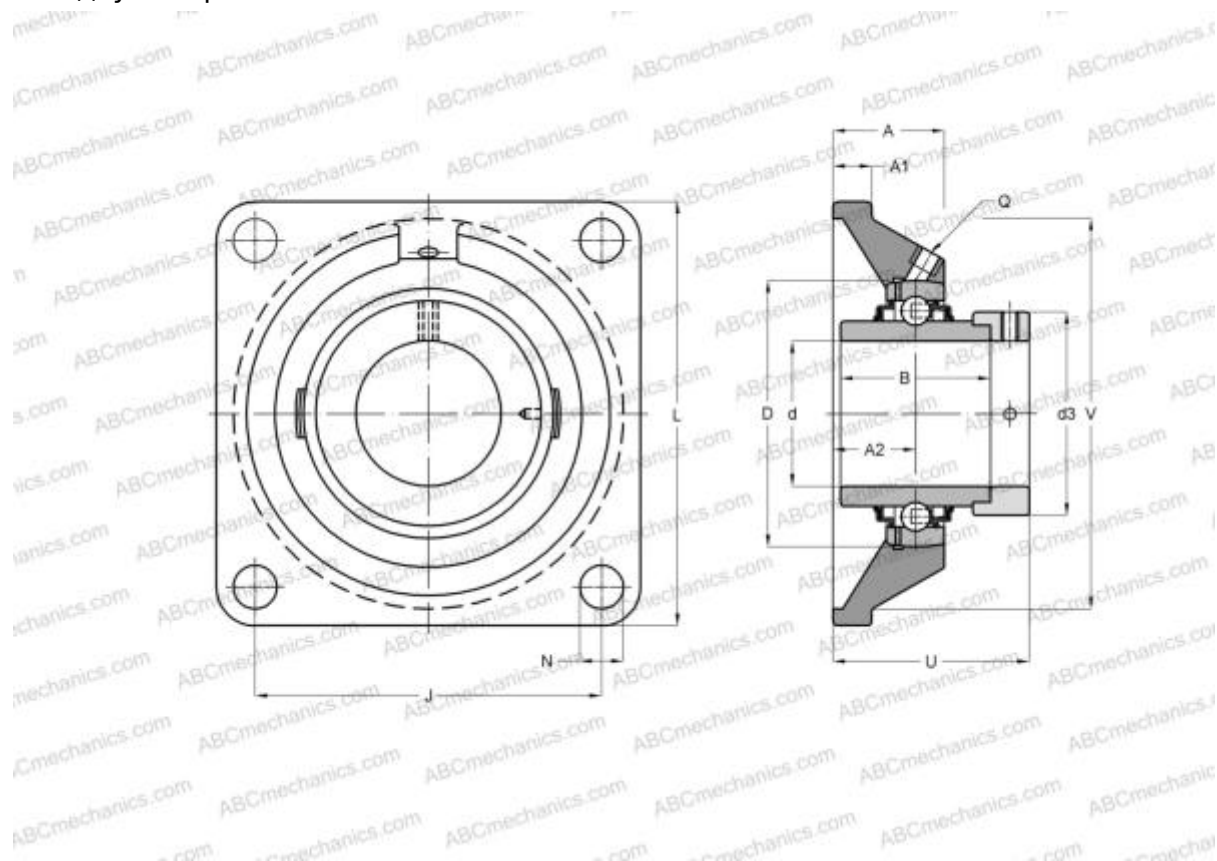

Технические характеристики

РАЗМЕРЫ, ММ

d	25,000
D	52,000
B	44,300
L	95,000
A	27,000
J	70,000
A1	13,000
A2	16,000
N	12,000
d3	38,100
U	42,900
Q	M6x1

МАССА, КГ 0,900

Подшипник	EX205
Корпус	F205

ПРОИЗВОДИТЕЛЬ [SNR](#)

АНАЛОГИ
 ABC [EXF205](#)

РАСЧЕТНЫЕ ДАННЫЕ	
Номинальная динамическая грузоподъёмность, C	14,000 кН
Номинальная статическая грузоподъёмность, Co	7,880 кН
Рабочая температура мин	-20 °C

РАСЧЕТНЫЕ ДАННЫЕ
 Рабочая температура макс 110 °C