

UKFCE207H SNR

Подшипниковые узлы

ТИП: Подшипниковые узлы с корпусами, Фланцевые с четырьмя отверстиями, Корпуса из серого чугуна, Подшипник с закрепительной втулкой, Внутреннее кольцо выступает с двух сторон, круглое основание

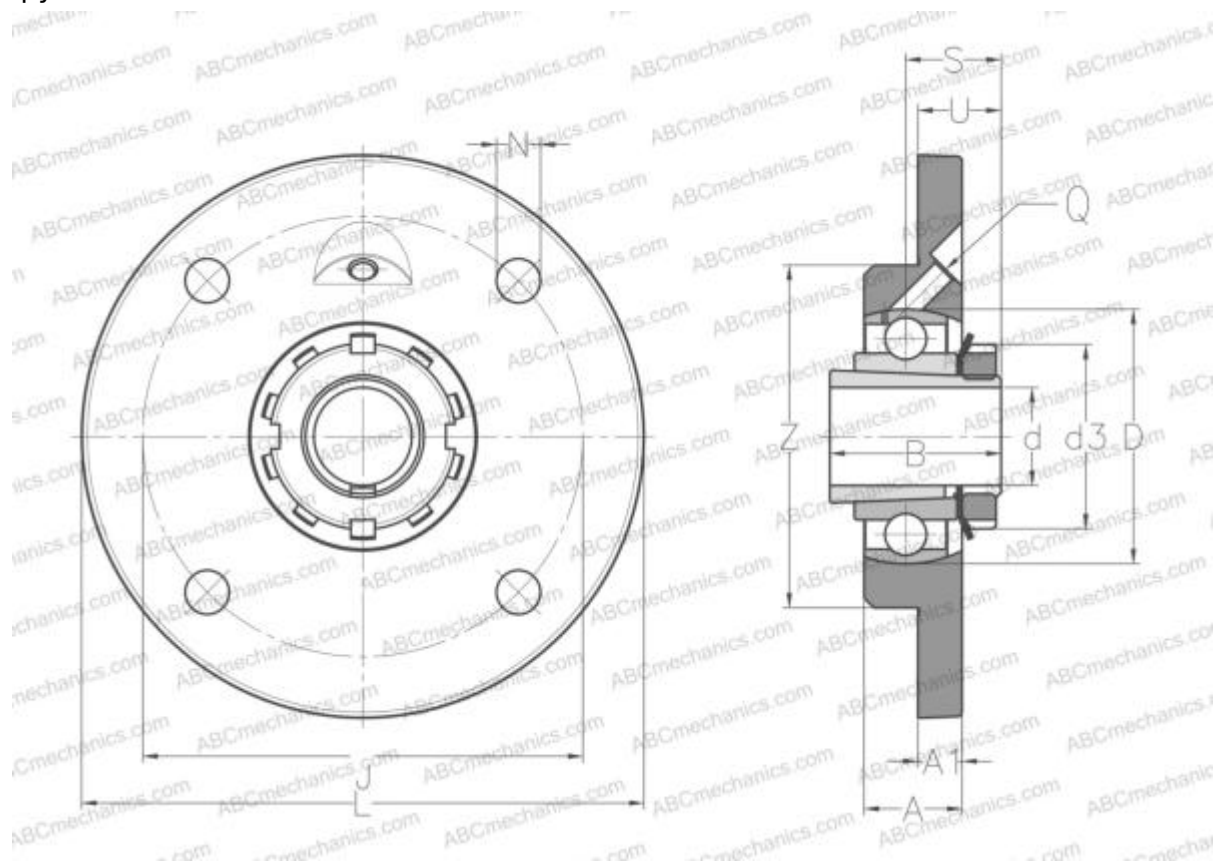

Технические характеристики

РАЗМЕРЫ, ММ

d	30,000
D	72,000
B	43,000
H	135,000
A	21,000
J	110,000
A1	10,000
N	11,500
S	22,500
d3	52,000
U	23,500
Z	90,000
Q	M6x1

МАССА, КГ 1,300

Подшипник	UK207 +
Корпус	FCE207
Закрепляемая втулка	H2307

ПРОИЗВОДИТЕЛЬ

[SNR](#)

АНАЛОГИ

ABC [UKFCE207H](#)

РАСЧЕТНЫЕ ДАННЫЕ

Номинальная динамическая грузоподъемность, C	25,700 кН
Номинальная статическая грузоподъемность, Co	15,200 кН
Рабочая температура мин	-20 °C



РАСЧЕТНЫЕ ДАННЫЕ

Рабочая температура макс

110 °C

