

USFL203 ABC

Подшипниковые узлы

ТИП: Подшипниковые узлы с корпусами, Фланцевые с двумя отверстиями, Корпуса из серого чугуна, Подшипник с резьбовыми штифтами на внутреннем кольце, Внутреннее кольцо выступает с одной стороны, массивные подшипниковые узлы

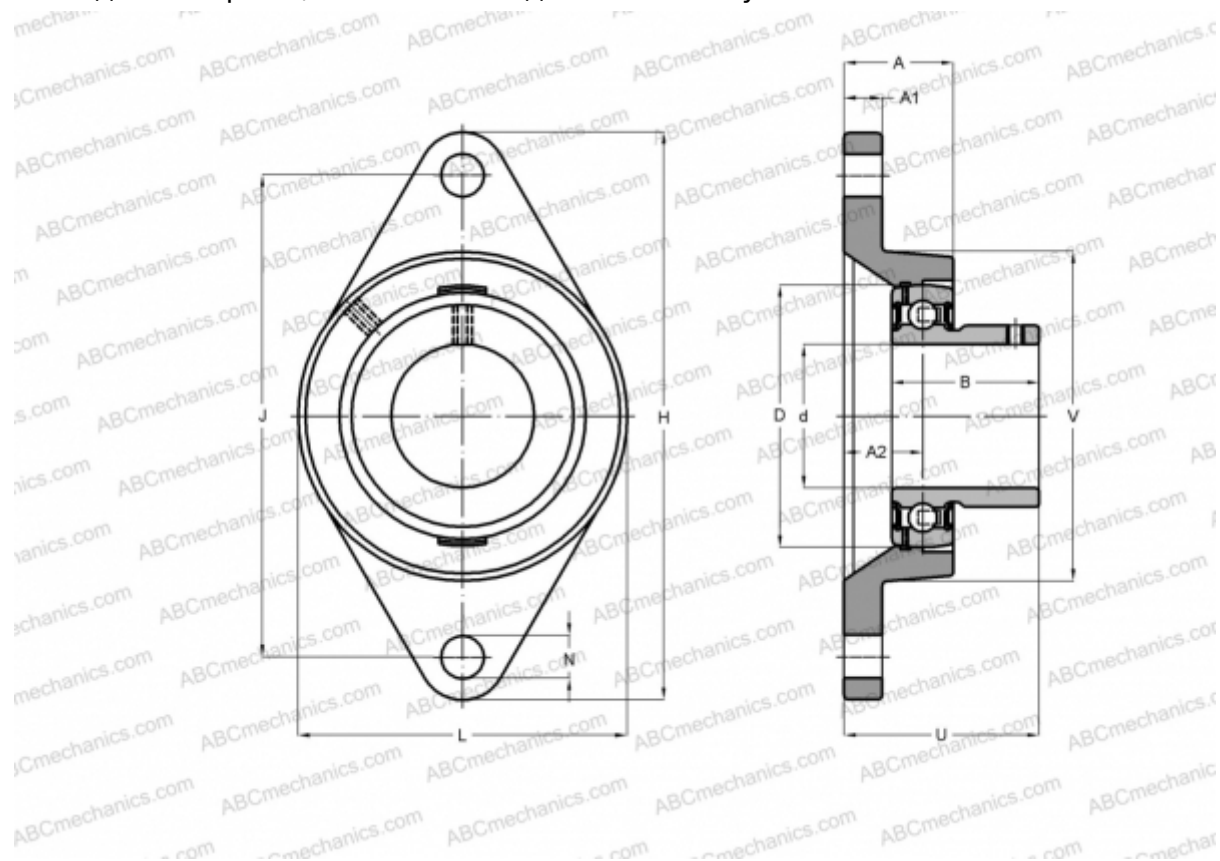

Технические характеристики

РАЗМЕРЫ, ММ

d	17,000
D	40,000
B	22,000
L	57,000
H	99,000
A	25,500
J	76,500
A1	11,000
A2	15,000
N	12,000
S	6,000
U	31,000
Q	M6x1

Подшипник	US203
Корпус	FL203

ПРОИЗВОДИТЕЛЬ [ABC](#)

АНАЛОГИ

SNR	USFL203
-----	-------------------------

МАССА, КГ 0,400