

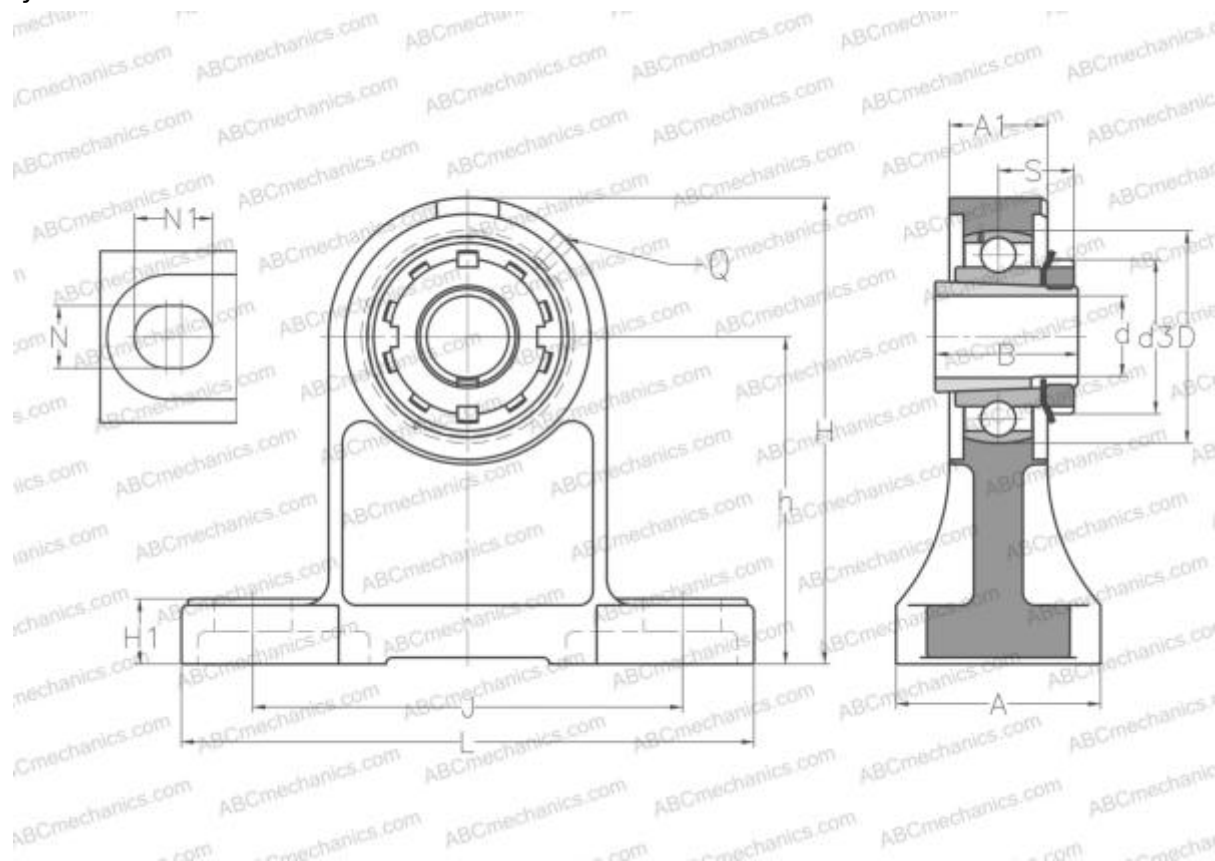

УКРН206Н ABC

Подшипниковые узлы

ТИП: Подшипниковые узлы с корпусами, Стационарные, Широкие корпуса из серого чугуна (на лапах), Подшипник с закрепительной втулкой, Внутреннее кольцо выступает с двух сторон, высокий узел



Технические характеристики

РАЗМЕРЫ, ММ

d	25,000
D	62,000
B	38,000
L	165,000
H	130,000
A	28,000
J	121,000
A1	50,000
H1	18,000
N	17,000
N1	21,000
S	20,500
d3	45,000
h	90,000
Q	M6x1

МАССА, КГ

1,800

Подшипник

UK206 +

Корпус

PH206

Закрепляемая втулка

H2306

ПРОИЗВОДИТЕЛЬ

[ABC](#)

АНАЛОГИ

SNR

[UKPH206H](#)

