

УКРАЕ206Н ABC

Подшипниковые узлы

ТИП: Подшипниковые узлы с корпусами, Стационарные, Узкие корпуса из серого чугуна, Подшипник с закрепительной втулкой, Внутреннее кольцо выступает с двух сторон

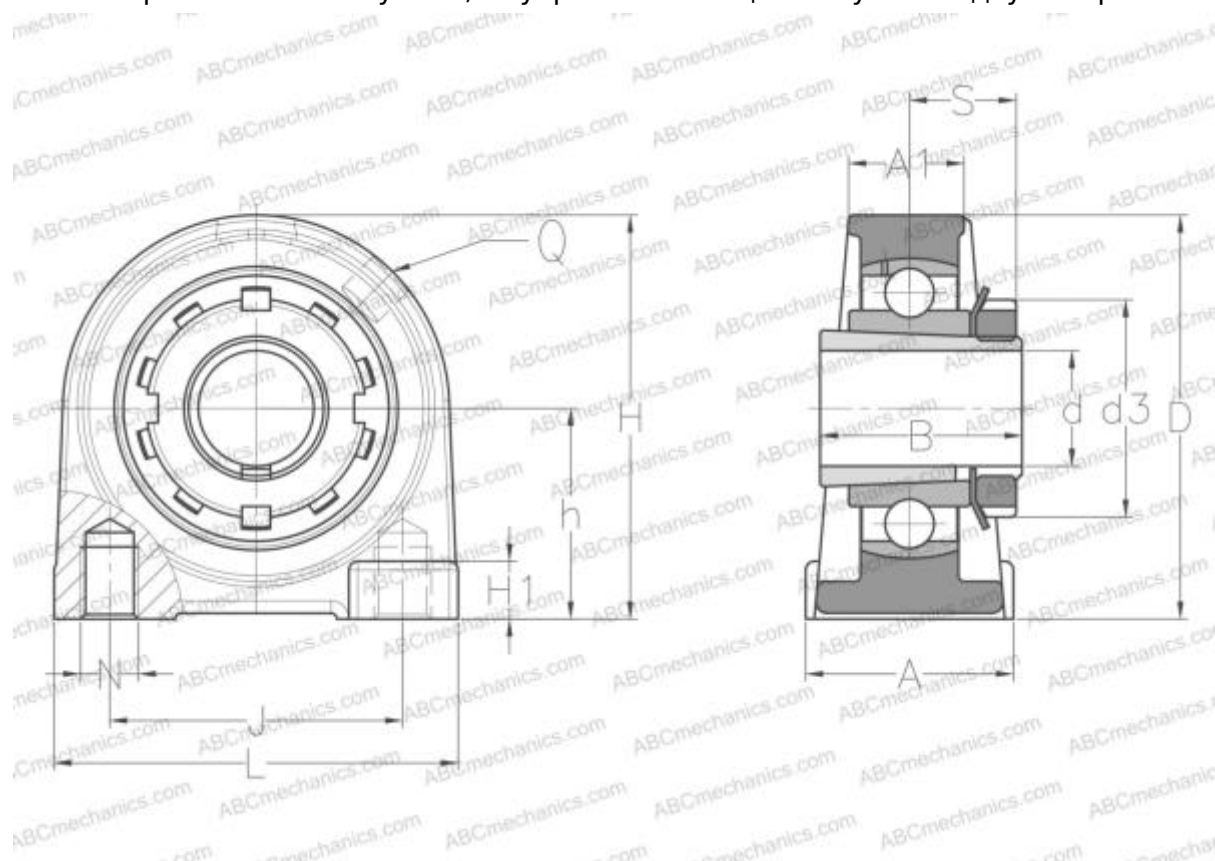

Технические характеристики

РАЗМЕРЫ, ММ

d	25,000
D	62,000
B	38,000
L	98,000
H	82,000
A	38,000
J	76,200
A1	25,000
H1	11,000
S	20,500
d3	45,000
h	42,900
Q	R1/8"

Подшипник	UK206 +
Корпус	PAE206
Закрепляемая втулка	H2306

ПРОИЗВОДИТЕЛЬ

[ABC](#)

АНАЛОГИ

SNR	УКРАЕ206Н
-----	---------------------------

МАССА, КГ 1,000