

УКРА209Н ABC

Подшипниковые узлы

ТИП: Подшипниковые узлы с корпусами, Стационарные, Узкие корпуса из серого чугуна, Подшипник с закрепительной втулкой, Внутреннее кольцо выступает с двух сторон, массивные подшипниковые узлы

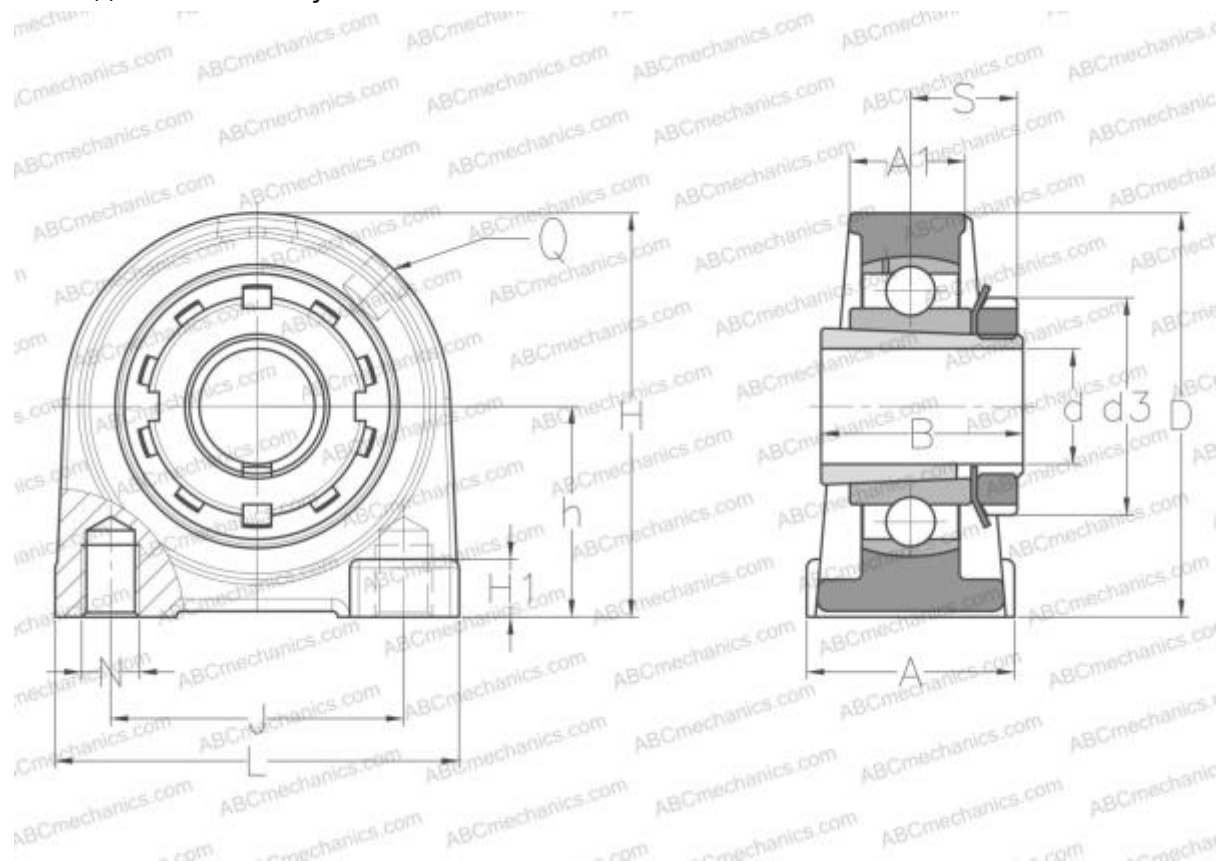

Технические характеристики

РАЗМЕРЫ, ММ

d	40,000
D	85,000
B	50,000
L	120,000
H	108,000
A	60,000
J	90,000
A1	32,000
H1	13,000
S	26,000
d3	65,000
h	54,200
Q	M6x1

Подшипник	UK209 +
Корпус	PA209
Закрепляемая втулка	H2309

ПРОИЗВОДИТЕЛЬ

[ABC](#)

АНАЛОГИ

SNR	UKPA209H
-----	--------------------------

МАССА, КГ 2,200