

EXFLZ205 ABC

Подшипниковые узлы

ТИП: Подшипниковые узлы с корпусами, Фланцевые с двумя отверстиями, Корпуса из серого чугуна, Подшипник с эксцентриковым закрепительным кольцом, Внутреннее кольцо выступает с двух сторон, с центральным бортиком

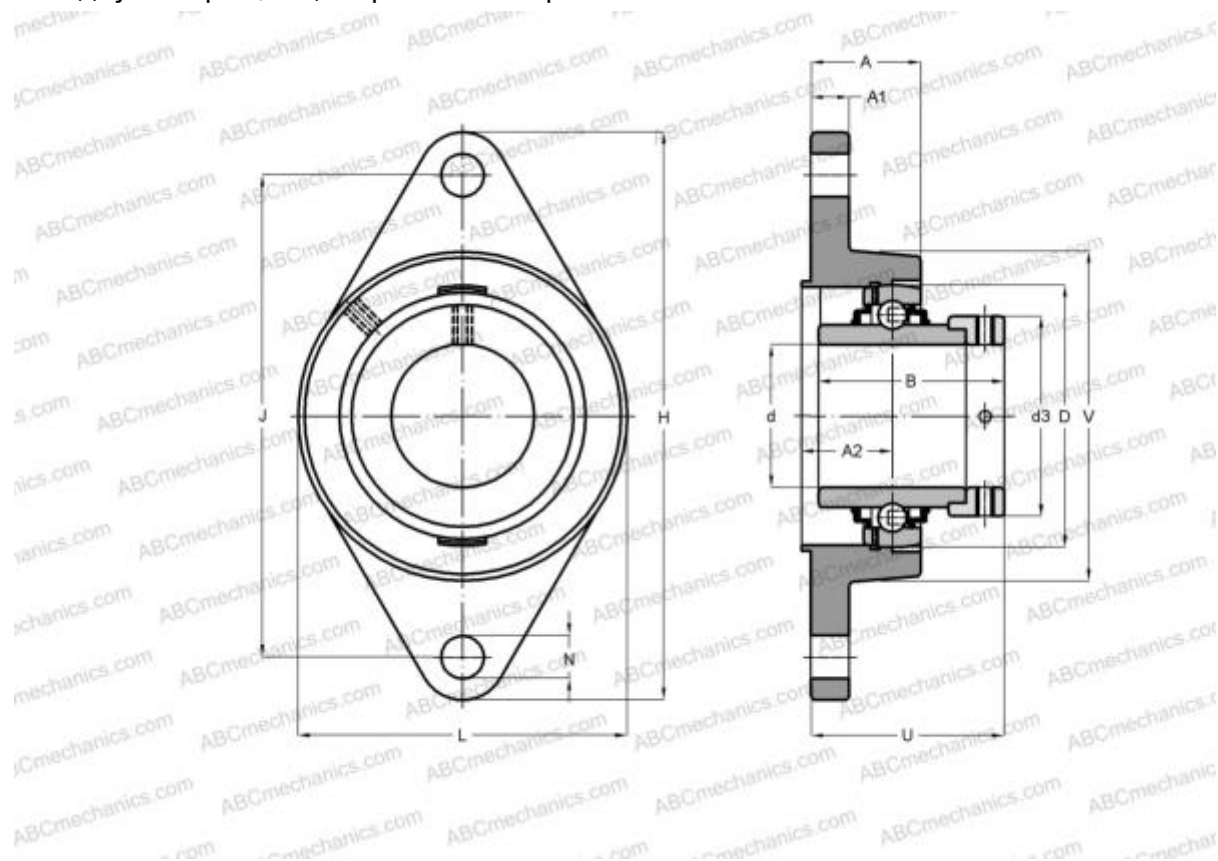

Технические характеристики

РАЗМЕРЫ, ММ

d	25,000
D	52,000
B	44,300
L	70,000
H	124,000
A	32,500
J	99,000
A1	12,000
A2	19,000
N	11,500
S	17,400
d3	38,100
U	45,900
Z	60,000
Q	R1/8"

МАССА, КГ

0,700

Подшипник

EX205

Корпус

FLZ205

ПРОИЗВОДИТЕЛЬ

[ABC](#)

АНАЛОГИ

INA

[RCJTZ25](#)

SNR

[EXFLZ205](#)