

USFAE204 ABC

Подшипниковые узлы

ТИП: Подшипниковые узлы с корпусами, С корпусами-натяжителями, Корпуса из серого чугуна, Подшипник с резьбовыми штифтами на внутреннем кольце, Внутреннее кольцо выступает с одной стороны

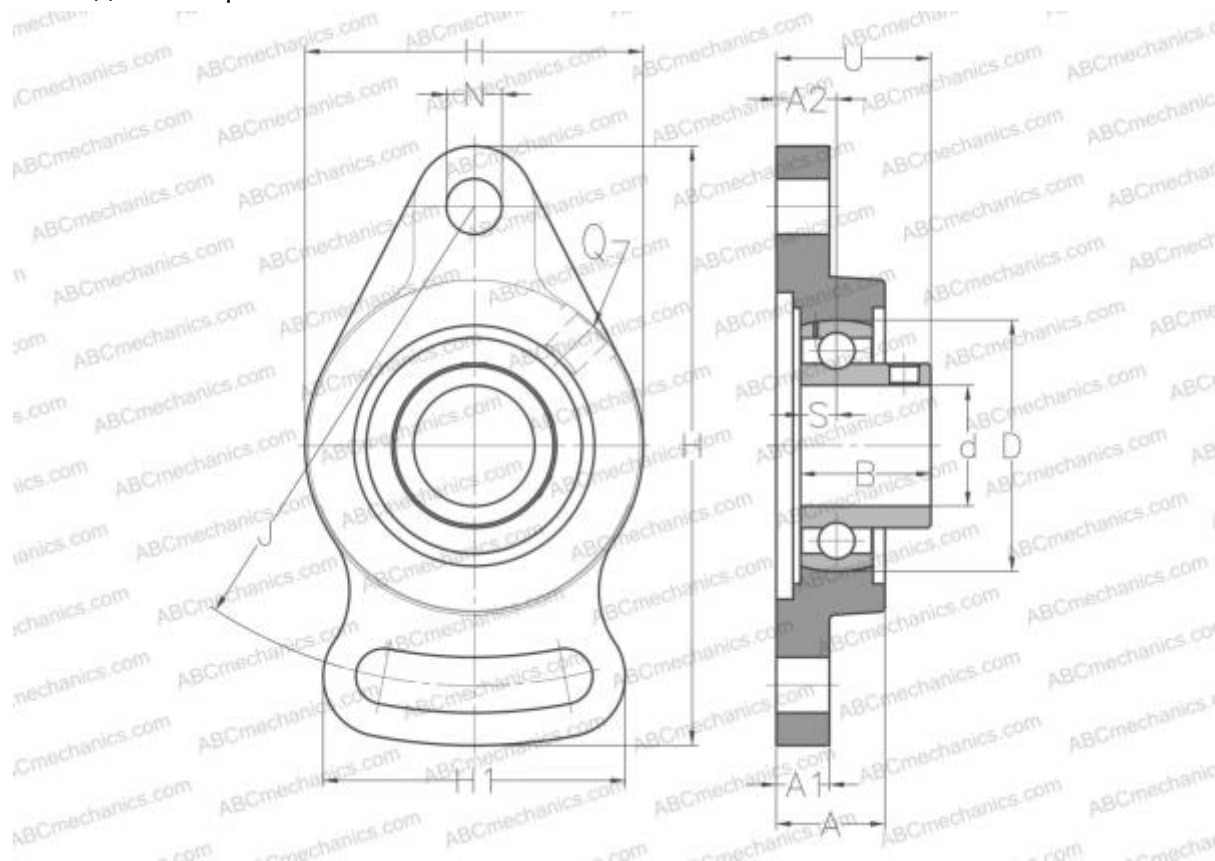

Технические характеристики

РАЗМЕРЫ, ММ

d	20,000
D	47,000
B	25,000
L	112,000
H	61,000
A	20,000
J	90,000
A1	10,000
A2	10,500
H1	52,000
N	11,500
S	7,000
U	28,500
Z	50,800
Q	R1/8"

МАССА, КГ

0,400

Подшипник

US204

Корпус

F AE204

ПРОИЗВОДИТЕЛЬ

[ABC](#)

АНАЛОГИ

SNR

[USFAE204](#)