

USFAE205 ABC

Подшипниковые узлы

ТИП: Подшипниковые узлы с корпусами, С корпусами-натяжителями, Корпуса из серого чугуна, Подшипник с резьбовыми штифтами на внутреннем кольце, Внутреннее кольцо выступает с одной стороны

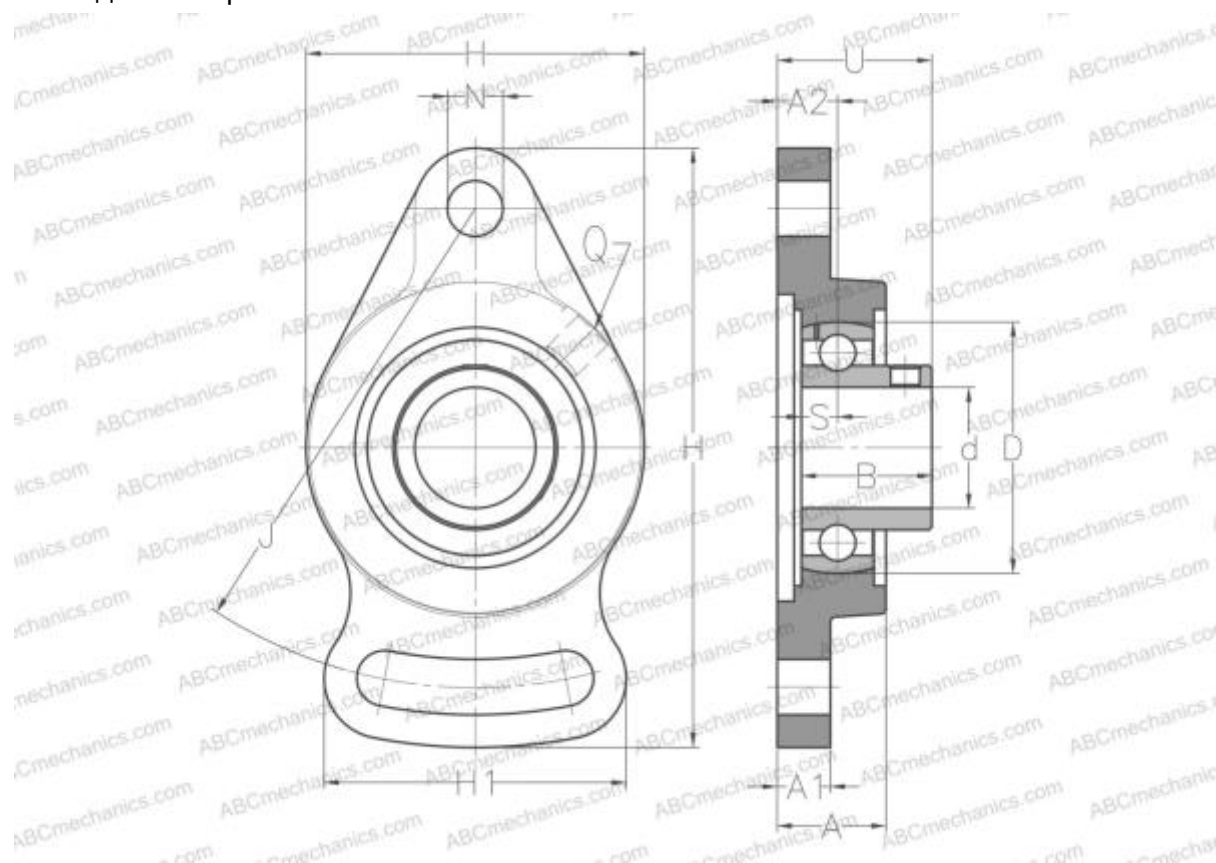

Технические характеристики

РАЗМЕРЫ, ММ

d	25,000
D	52,000
B	27,000
L	124,000
H	70,000
A	22,500
J	99,000
A1	11,000
A2	12,500
H1	63,000
N	11,500
S	7,500
U	32,000
Z	63,500
Q	R1/8"

МАССА, КГ

0,500

Подшипник

US205

Корпус

F AE205

ПРОИЗВОДИТЕЛЬ

[ABC](#)

АНАЛОГИ

SNR

[USFAE205](#)