

УКТ207Н+WB ABC

Подшипниковые узлы

ТИП: Подшипниковые узлы с корпусами, С корпусами-натяжителями, Комбинированные корпуса, стальные штампованные/чугунные, Подшипник с закрепительной втулкой, Внутреннее кольцо выступает с двух сторон

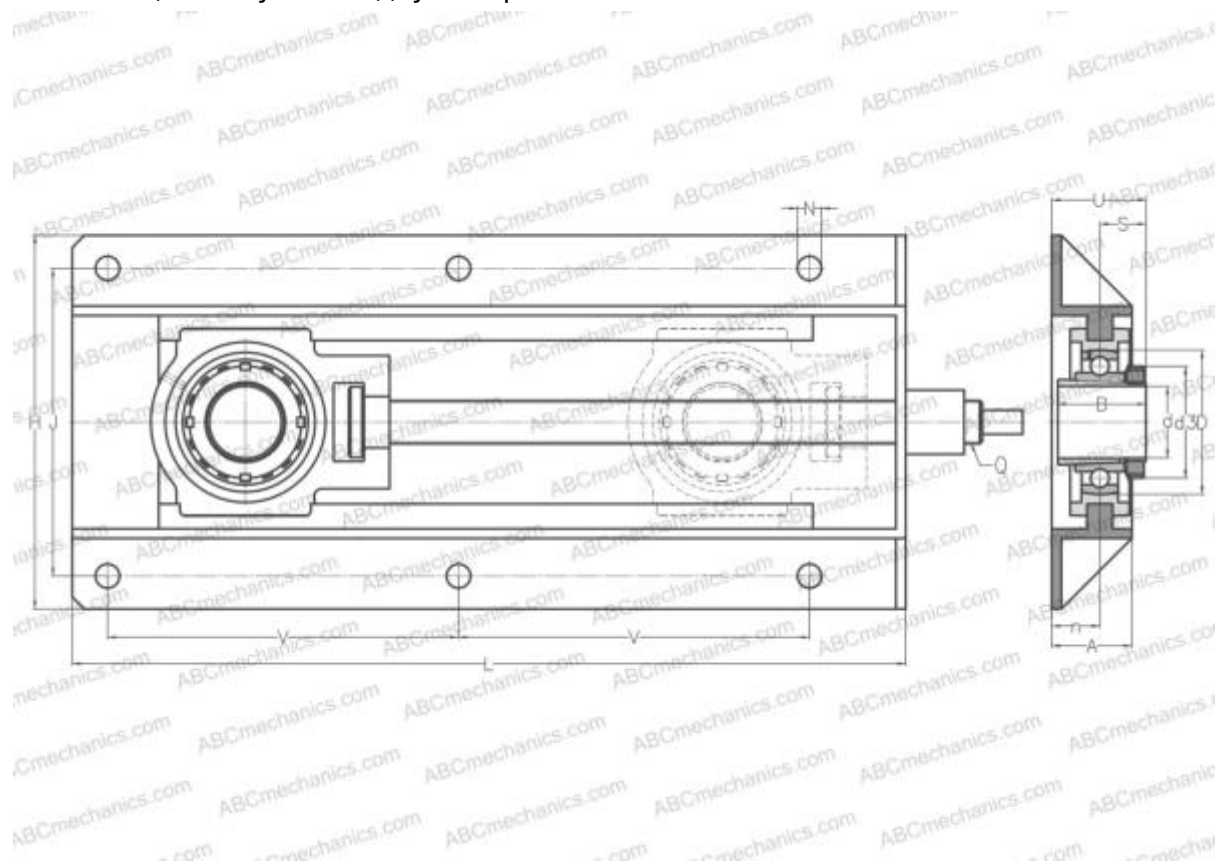

Технические характеристики

РАЗМЕРЫ, ММ

d	30,000
D	72,000
B	43,000
L	429,000
H	212,000
A	50,000
J	166,000
N	12,000
S	22,500
d3	52,000
U	52,500
V	173,000
I	99,000
n	30,000

МАССА, КГ

8,400

Подшипник

UK207 +

Корпус

T207+WB207

Закрепляемая втулка

H2307

ПРОИЗВОДИТЕЛЬ

[ABC](#)

АНАЛОГИ

SNR

[УКТ207Н+WB](#)