

UCSP205 ABC

Подшипниковые узлы

ТИП: Подшипниковые узлы с корпусами, Устройство натяжения конвейерной ленты, Подшипник с резьбовыми штифтами на внутреннем кольце, Внутреннее кольцо выступает с двух сторон

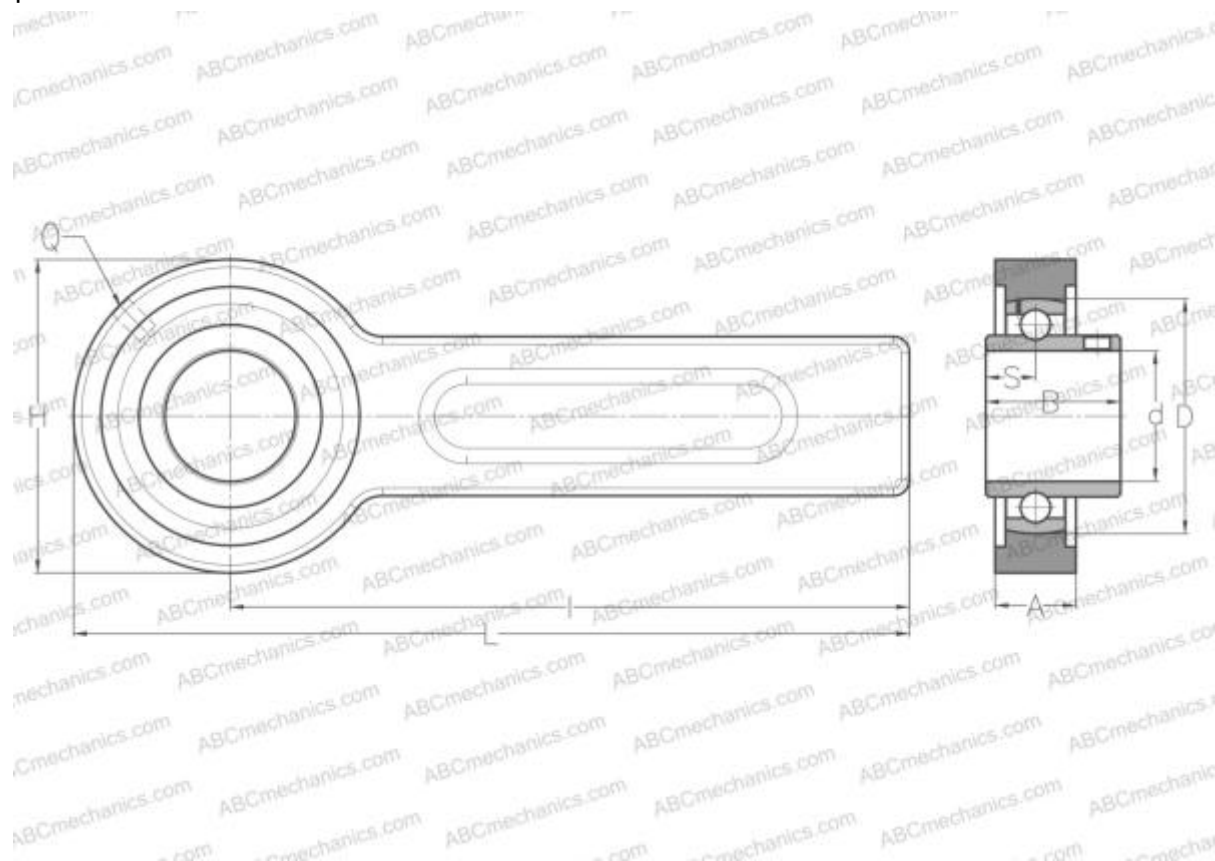

Технические характеристики

РАЗМЕРЫ, ММ

d	25,000
D	52,000
B	34,000
L	264,000
H	78,000
A	21,000
H1	41,000
S	14,300
d3	34,000
I	225,000
Q	R1/8"

Корпус

03-205/52

ПРОИЗВОДИТЕЛЬ

[ABC](#)

АНАЛОГИ

SNR

[UCSP205](#)

МАССА, КГ

1,700

Подшипник

UC205