

UKSP205H SNR

Подшипниковые узлы

ТИП: Подшипниковые узлы с корпусами, Устройство натяжения конвейерной ленты, Подшипник с закрепительной втулкой, Внутреннее кольцо выступает с двух сторон

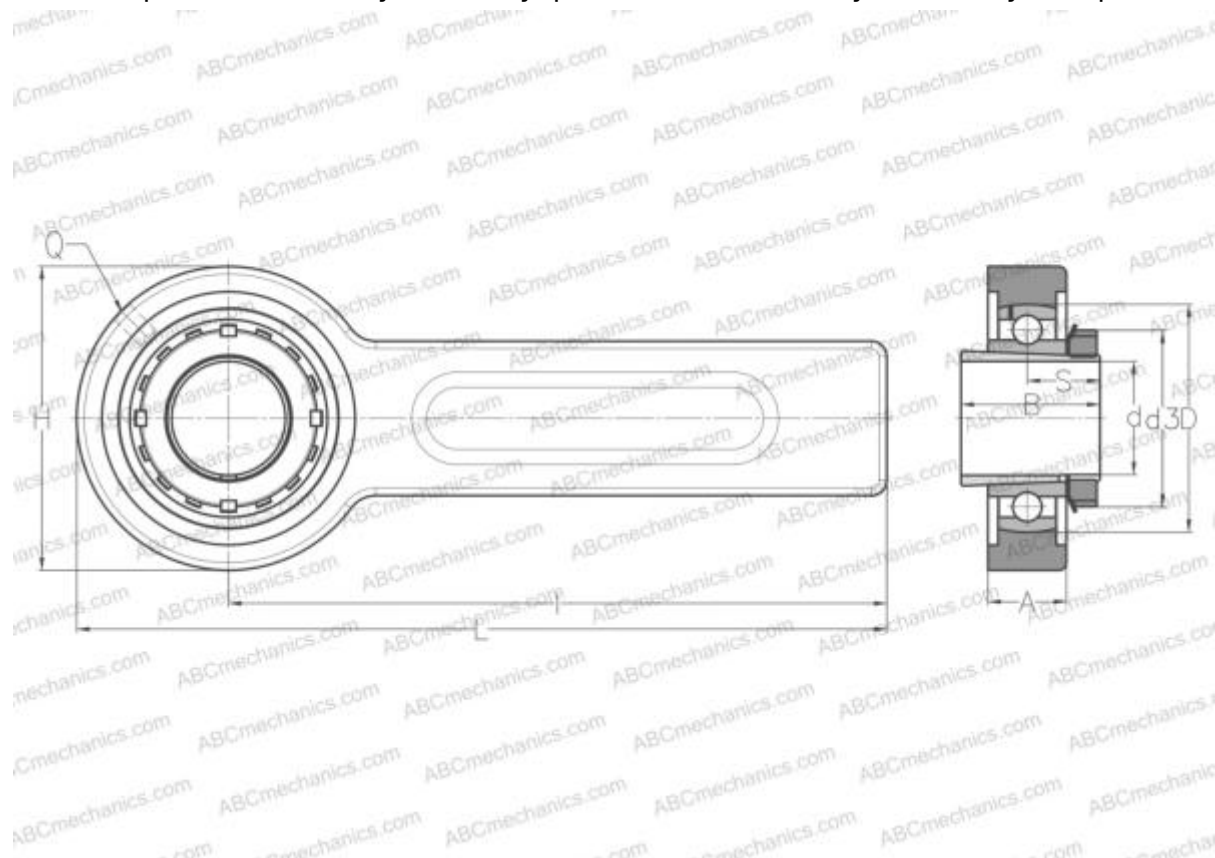

Технические характеристики

РАЗМЕРЫ, ММ

d	20,000
D	52,000
B	35,000
L	264,000
H	78,000
A	21,000
H1	41,000
S	18,500
I	225,000
Q	R1/8"

МАССА, КГ

	1,700
Подшипник	UK205 +
Корпус	03-205/52

Закрепляемая втулка

H2305

ПРОИЗВОДИТЕЛЬ

[SNR](#)

АНАЛОГИ

ABC

[UKSP205H](#)

РАСЧЕТНЫЕ ДАННЫЕ

Номинальная динамическая грузоподъемность, C	14,000 кН
Номинальная статическая грузоподъемность, Co	7,880 кН
Рабочая температура мин	-20 °C

РАСЧЕТНЫЕ ДАННЫЕ

Рабочая температура макс	110 °C
--------------------------	--------