

UKSP206H ABC

Подшипниковые узлы

ТИП: Подшипниковые узлы с корпусами, Устройство натяжения конвейерной ленты, Подшипник с закрепительной втулкой, Внутреннее кольцо выступает с двух сторон

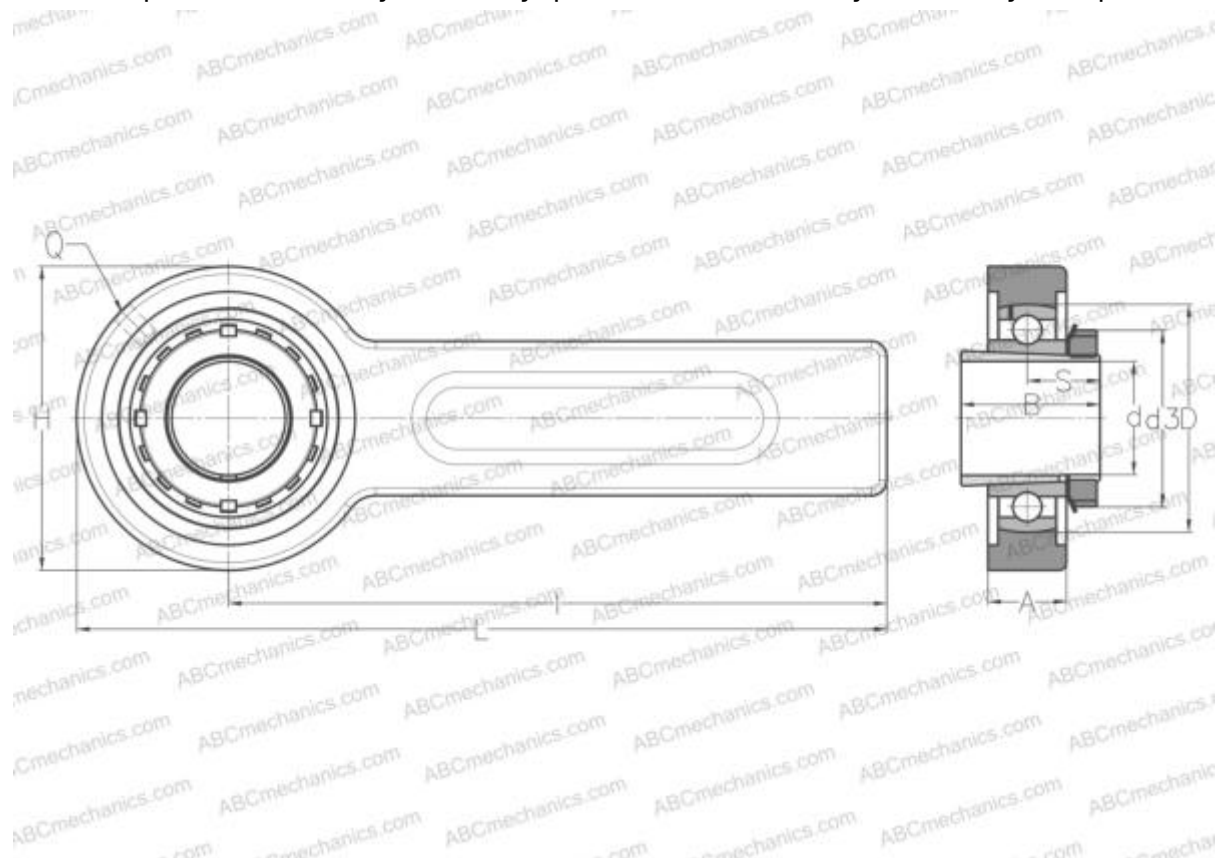

Технические характеристики

РАЗМЕРЫ, ММ

d	25,000
D	62,000
B	38,000
L	274,000
H	98,000
A	21,000
H1	41,000
S	20,500
I	225,000
Q	R1/8"

МАССА, КГ

2,000

Подшипник	UK206 +
Корпус	06-207/62

Закрепляемая втулка

H2306

ПРОИЗВОДИТЕЛЬ

[ABC](#)

АНАЛОГИ

SNR

[UKSP206H](#)