

UKSP207H ABC

Подшипниковые узлы

ТИП: Подшипниковые узлы с корпусами, Устройство натяжения конвейерной ленты, Подшипник с закрепительной втулкой, Внутреннее кольцо выступает с двух сторон

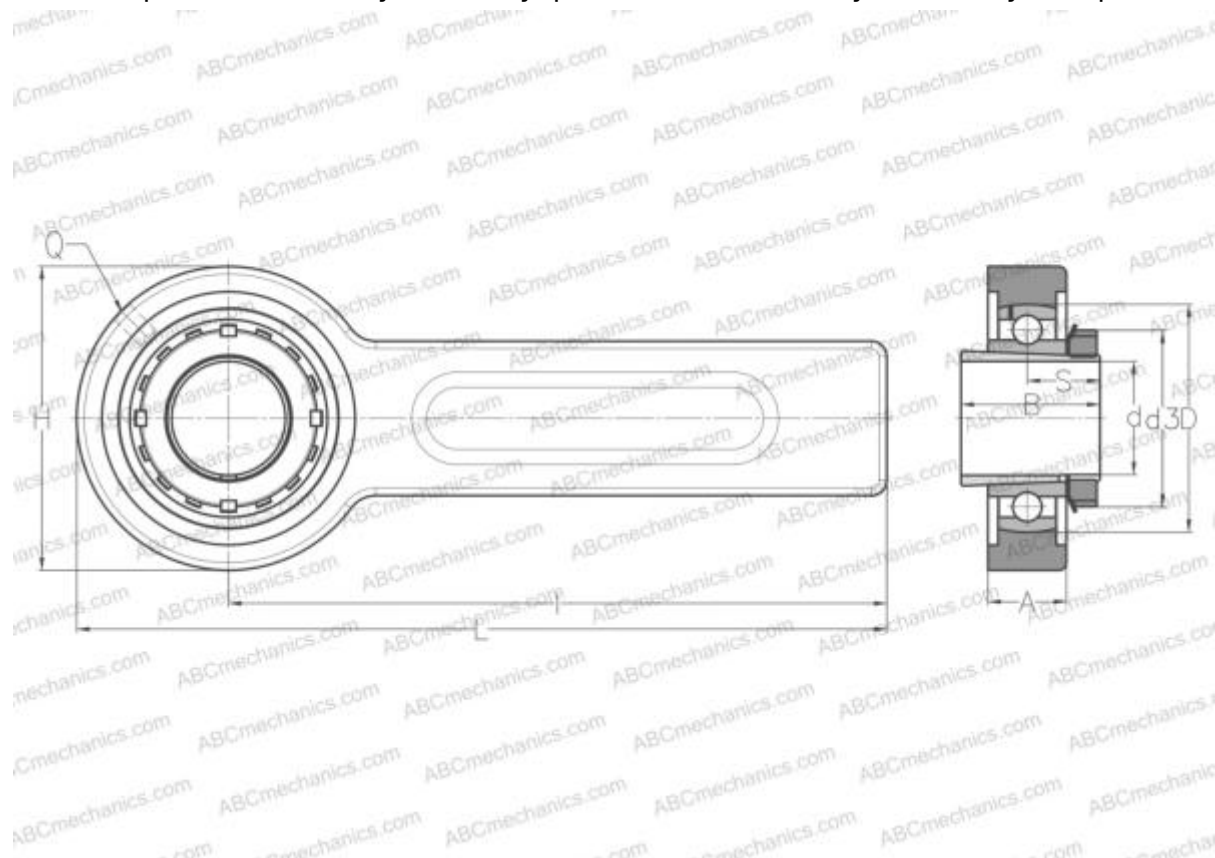

Технические характеристики

РАЗМЕРЫ, ММ

d	30,000
D	72,000
B	43,000
L	274,000
H	98,000
A	21,000
H1	41,000
S	22,500
I	225,000
Q	R1/8"

МАССА, КГ

2,100

Подшипник	UK207 +
Корпус	06-207/72

Закрепляемая втулка

H2307

ПРОИЗВОДИТЕЛЬ

[ABC](#)

АНАЛОГИ

SNR

[UKSP207H](#)