

UCC 201 ASAHI

Подшипниковые узлы

ТИП: Подшипниковые узлы с корпусами, Картридж, Корпуса из серого чугуна, Подшипник с резьбовыми штифтами на внутреннем кольце, Внутреннее кольцо выступает с двух сторон

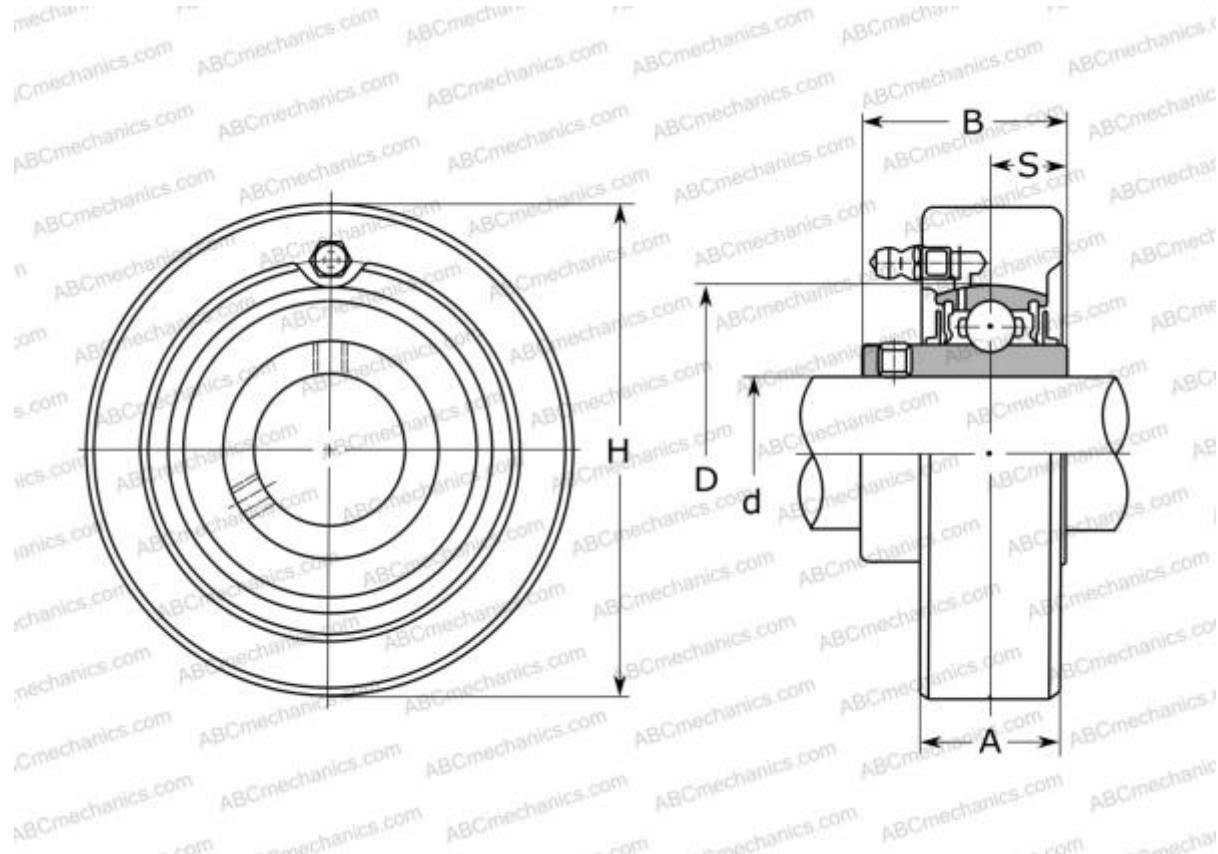

Технические характеристики

РАЗМЕРЫ, ММ

d	12,000
D	47,000
B	31,000
H	72,000
A	20,000
S	12,700

МАССА, КГ

0,500

Подшипник	UC 201
Корпус	C 204

ПРОИЗВОДИТЕЛЬ

[ASAHI](#)

АНАЛОГИ

ABC	UCC201
SNR	UCC201
SLB	UCC 201
FYH	UCC201
NTN	UCC 201 D1