

УКС305Н ABC

Подшипниковые узлы

ТИП: Подшипниковые узлы с корпусами, Картридж, Корпуса из серого чугуна, Подшипник с закрепительной втулкой, Внутреннее кольцо выступает с двух сторон

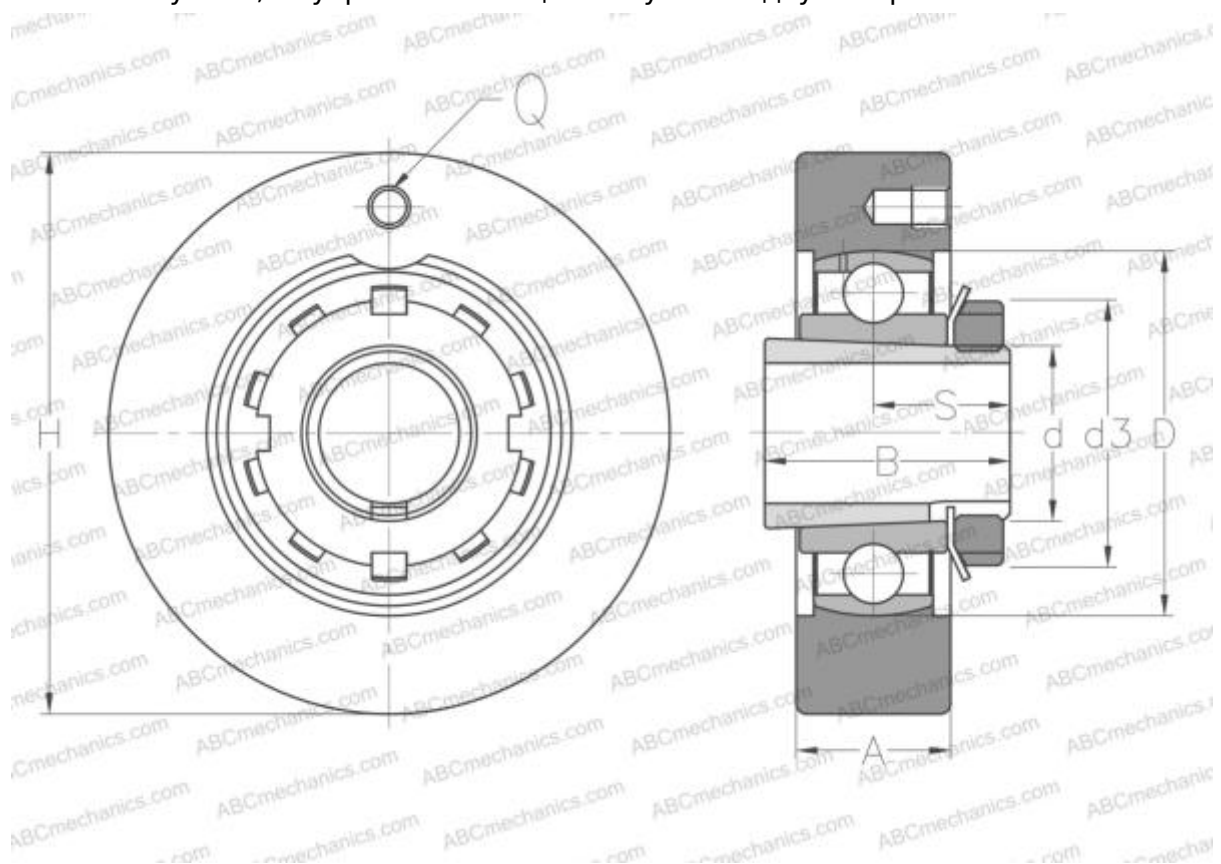

Технические характеристики

РАЗМЕРЫ, ММ

d	20,000
D	62,000
B	35,000
H	90,000
A	26,000
S	21,500
d3	38,000
Q	M6x1

МАССА, КГ 1,500

Подшипник	UK305 +
Корпус	C305
Закрепляемая втулка	H2305

ПРОИЗВОДИТЕЛЬ

[ABC](#)

АНАЛОГИ

SNR

[UKC305H](#)