

SESFL204 ABC

Подшипниковые узлы

ТИП: Подшипниковые узлы с корпусами, Фланцевые с двумя отверстиями, Корпуса из серого чугуна, Подшипник с эксцентриковым закрепительным кольцом, Внутреннее кольцо выступает с одной стороны, массивные подшипниковые узлы, нержавеющая сталь

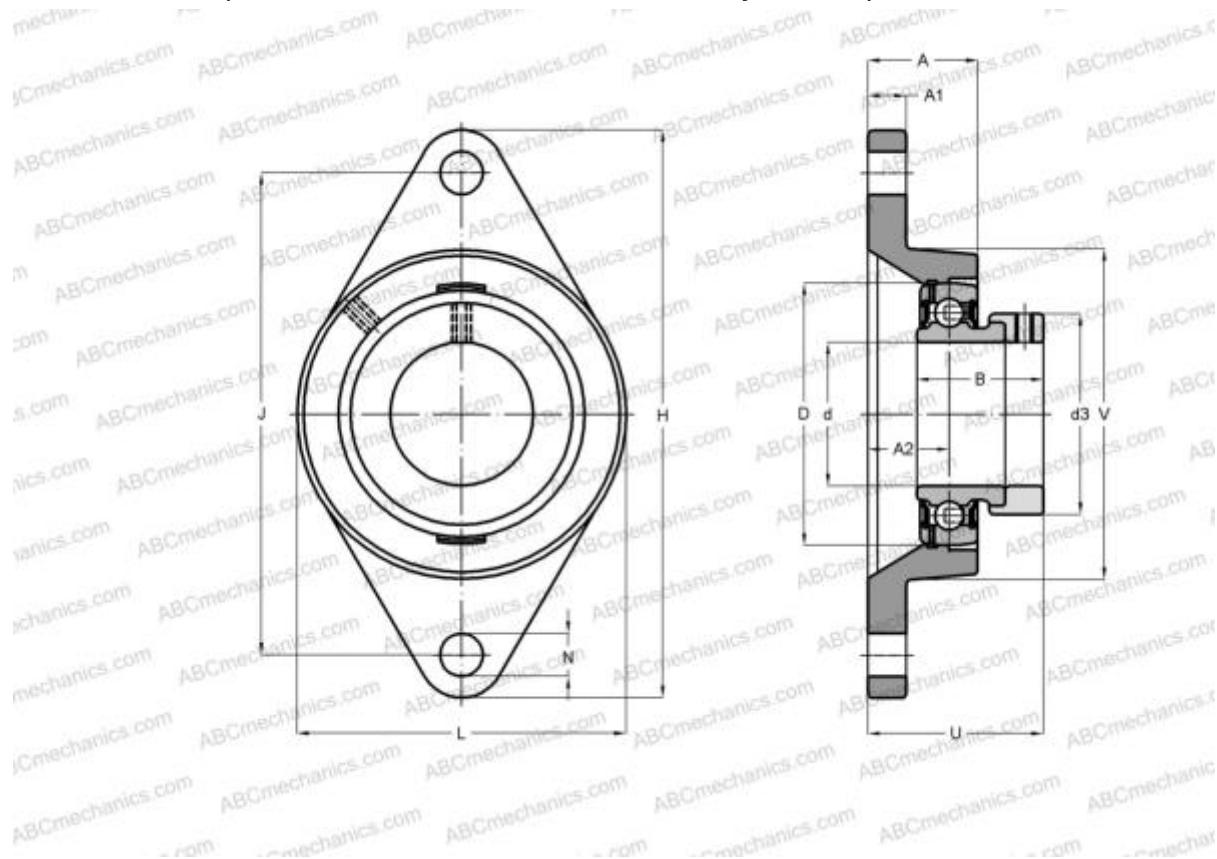

Технические характеристики

РАЗМЕРЫ, ММ

d	20,000
D	47,000
B	31,000
L	60,000
H	112,000
A	25,500
J	90,000
A1	12,000
A2	15,000
N	12,000
d3	33,300
U	39,000

МАССА, КГ 0,480

Подшипник	SES204
Корпус	SFL204

ПРОИЗВОДИТЕЛЬ [ABC](#)

АНАЛОГИ

SNR [SESFL204](#)