

SESFL205 ABC

Подшипниковые узлы

ТИП: Подшипниковые узлы с корпусами, Фланцевые с двумя отверстиями, Корпуса из серого чугуна, Подшипник с эксцентриковым закрепительным кольцом, Внутреннее кольцо выступает с одной стороны, массивные подшипниковые узлы, нержавеющая сталь

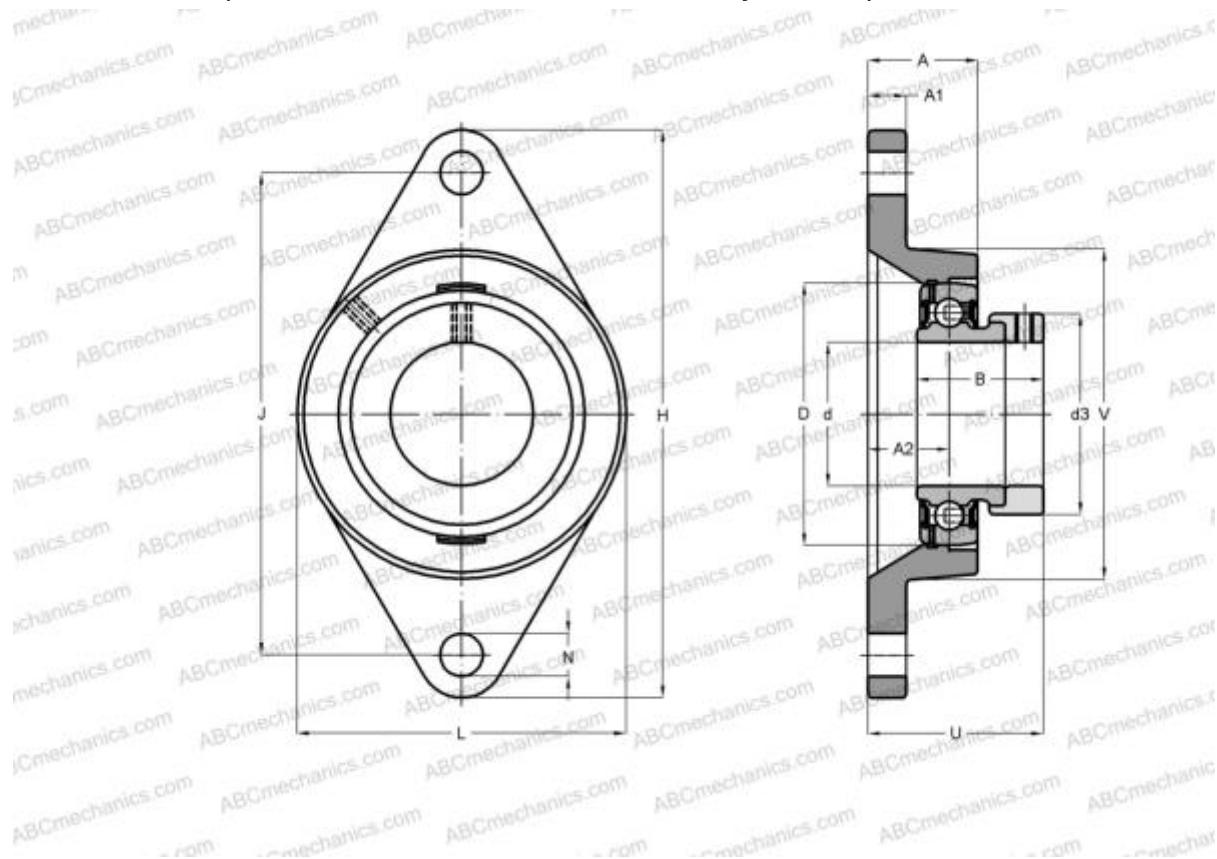

Технические характеристики

РАЗМЕРЫ, ММ

d	25,000
D	52,000
B	31,000
L	68,000
H	125,000
A	27,000
J	99,000
A1	13,000
A2	16,000
N	16,000
d3	38,100
U	39,500

МАССА, КГ 0,600

Подшипник	SES205
Корпус	SFL205

ПРОИЗВОДИТЕЛЬ [ABC](#)

АНАЛОГИ

SNR [SESFL205](#)