

SESFL206-20 SNR

Подшипниковые узлы

ТИП: Подшипниковые узлы с корпусами, Фланцевые с двумя отверстиями, Корпуса из серого чугуна, Подшипник с эксцентриковым закрепительным кольцом, Внутреннее кольцо выступает с одной стороны, массивные подшипниковые узлы, нержавеющая сталь, дюймовые размеры

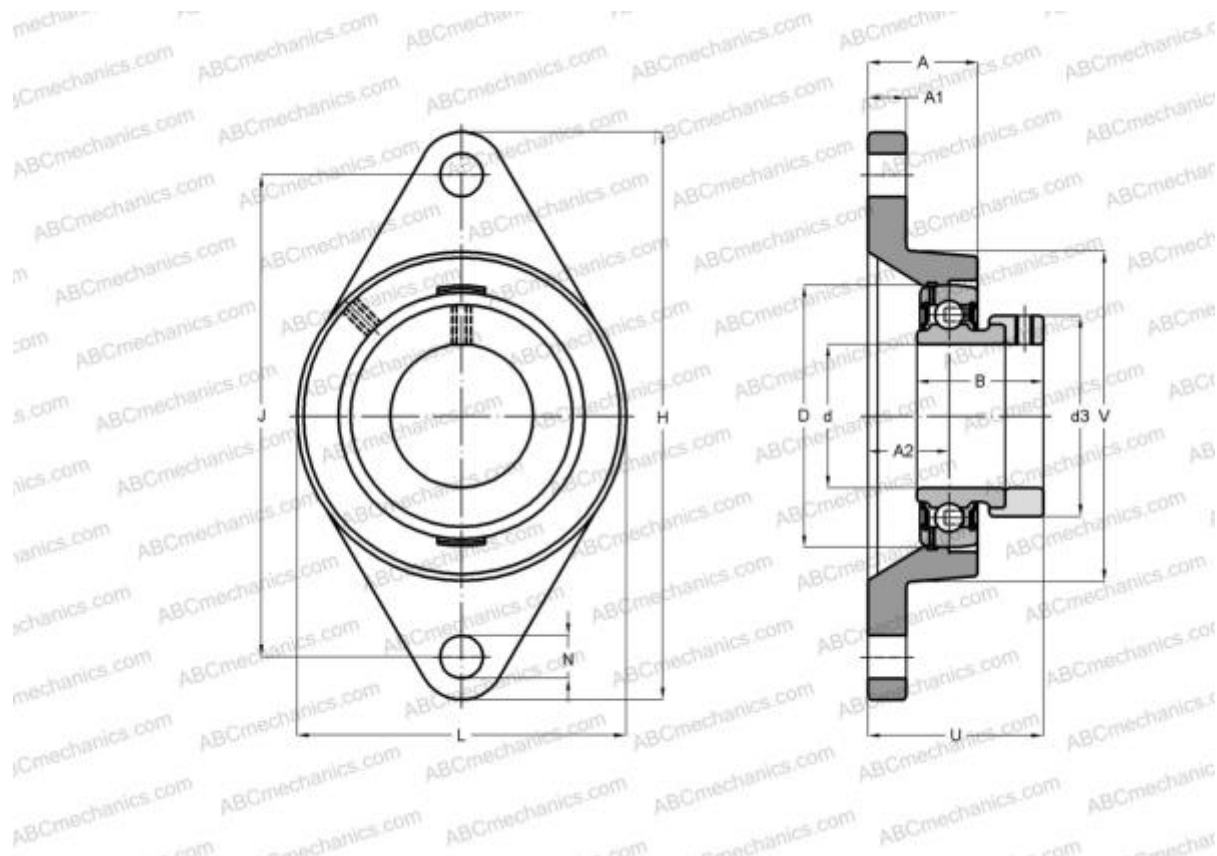

Технические характеристики

РАЗМЕРЫ, ММ

d	31,750
D	62,000
B	35,700
L	80,000
H	141,000
A	31,000
J	117,000
A1	13,000
A2	18,000
N	16,000
d3	44,500
U	45,700

МАССА, КГ 0,880

Подшипник	SES206-20
Корпус	SFL206

ПРОИЗВОДИТЕЛЬ [SNR](#)

РАСЧЕТНЫЕ ДАННЫЕ

Рабочая температура мин	-20 °C
Рабочая температура макс	120 °C