

SESFL207-22 SNR

Подшипниковые узлы

ТИП: Подшипниковые узлы с корпусами, Фланцевые с двумя отверстиями, Корпуса из серого чугуна, Подшипник с эксцентриковым закрепительным кольцом, Внутреннее кольцо выступает с одной стороны, массивные подшипниковые узлы, нержавеющая сталь, дюймовые размеры

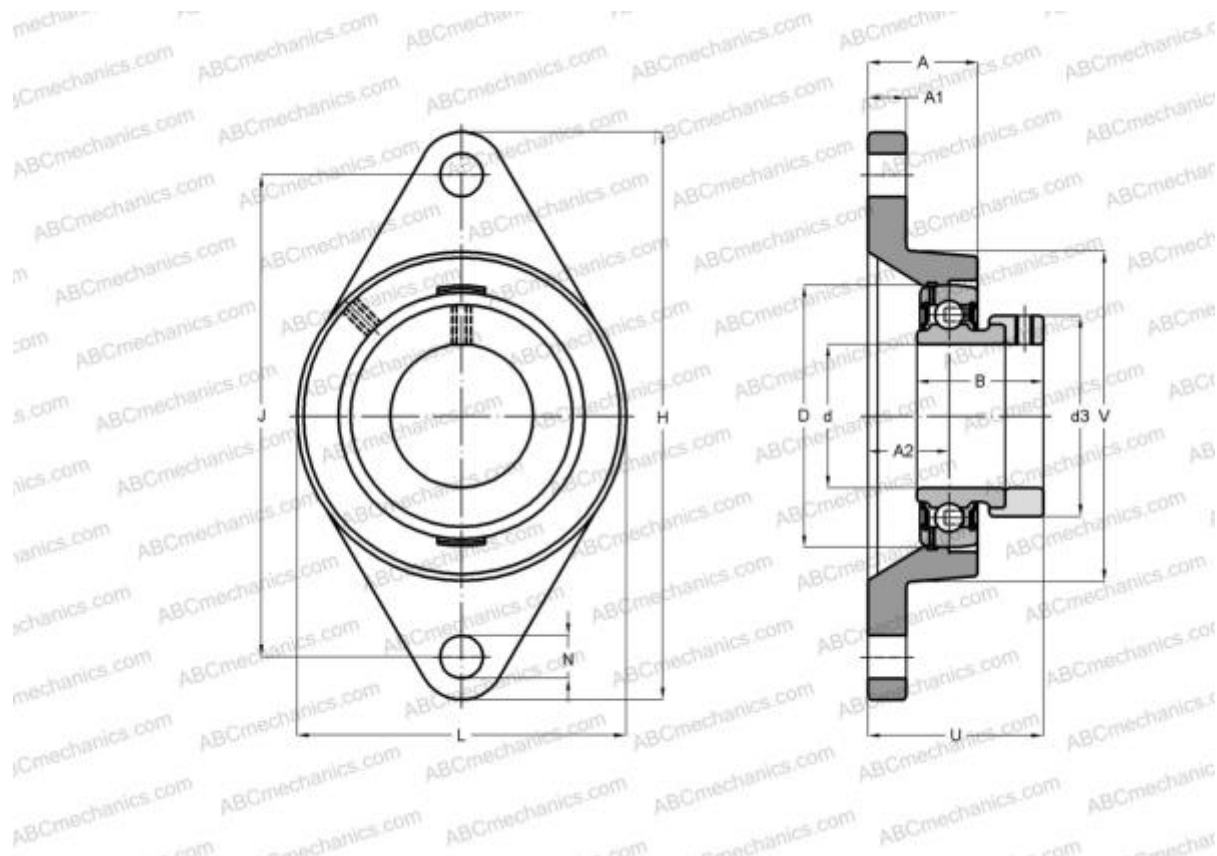

Технические характеристики

РАЗМЕРЫ, ММ

d	34,925
D	72,000
B	38,900
L	90,000
H	156,000
A	33,000
J	130,000
A1	15,000
A2	19,000
N	16,000
d3	55,600
U	49,400

МАССА, КГ 1,210

Подшипник	SES207-22
Корпус	SFL207

ПРОИЗВОДИТЕЛЬ [SNR](#)

РАСЧЕТНЫЕ ДАННЫЕ

Рабочая температура мин	-20 °C
Рабочая температура макс	120 °C