

## SESFL209-28 SNR

Подшипниковые узлы

ТИП: Подшипниковые узлы с корпусами, Фланцевые с двумя отверстиями, Корпуса из серого чугуна, Подшипник с эксцентриковым закрепительным кольцом, Внутреннее кольцо выступает с одной стороны, массивные подшипниковые узлы, нержавеющая сталь, дюймовые размеры

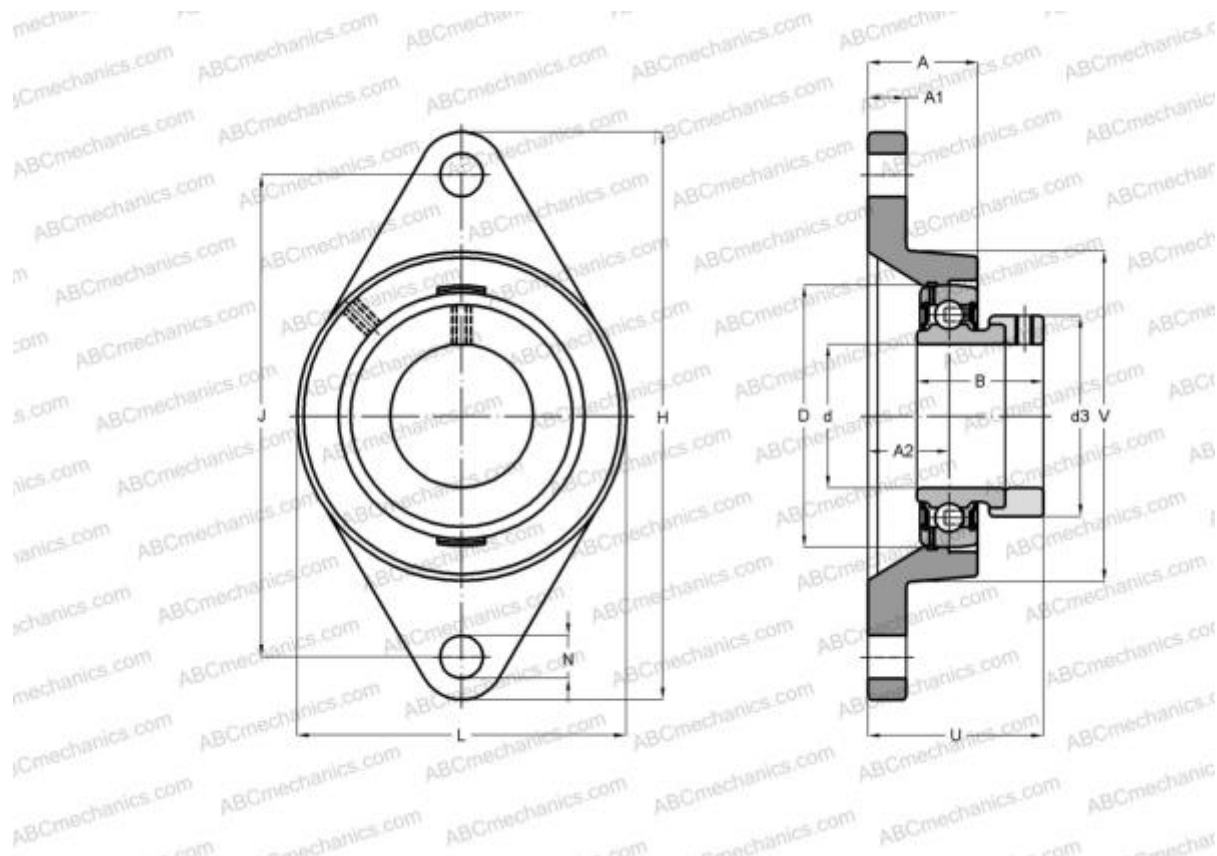

### Технические характеристики

#### РАЗМЕРЫ, ММ

d	44,450
D	85,000
B	43,700
L	108,000
H	180,000
A	38,000
J	148,000
A1	15,000
A2	22,000
N	19,000
d3	63,500
U	56,200

**МАССА, КГ** 1,790

Подшипник	SES209-28
Корпус	SFL209

**ПРОИЗВОДИТЕЛЬ** [SNR](#)

#### РАСЧЕТНЫЕ ДАННЫЕ

Рабочая температура мин	-20 °C
Рабочая температура макс	120 °C