

SUCFL204-12 SNR

Подшипниковые узлы

ТИП: Подшипниковые узлы с корпусами, Фланцевые с двумя отверстиями, Корпуса из серого чугуна, Подшипник с резьбовыми штифтами на внутреннем кольце, Внутреннее кольцо выступает с двух сторон, массивные подшипниковые узлы, нержавеющая сталь, дюймовые размеры

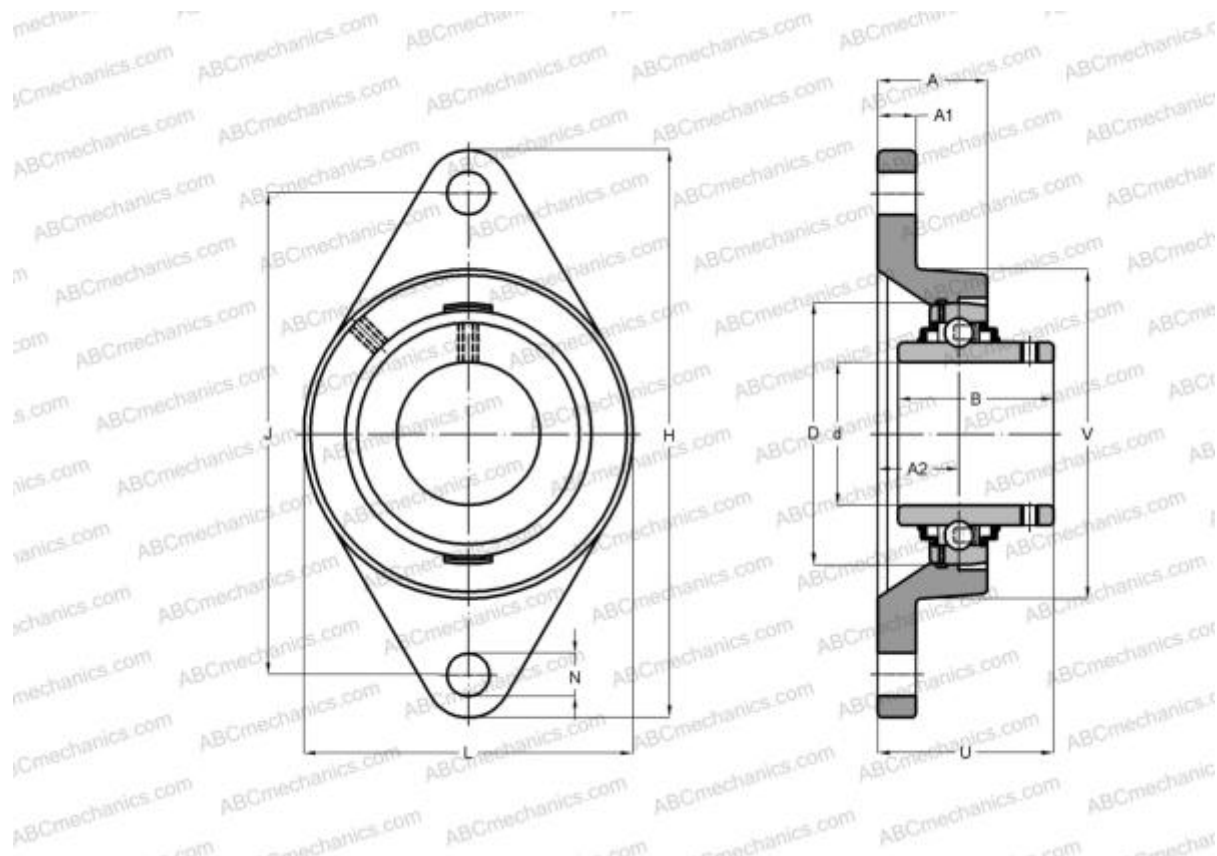

Технические характеристики

РАЗМЕРЫ, ММ

d	19,050
D	47,000
B	31,000
L	60,000
H	112,000
A	25,500
J	90,000
A1	12,000
A2	15,000
N	12,000
U	33,300

МАССА, КГ 0,470

Подшипник SUC204-12

Корпус SFL204

ПРОИЗВОДИТЕЛЬ [SNR](#)

АНАЛОГИ

ABC [SUCFL204-12](#)

РАСЧЕТНЫЕ ДАННЫЕ

Рабочая температура мин -20 °C
 Рабочая температура макс 120 °C