

## SESF207-22 SNR

Подшипниковые узлы

ТИП: Подшипниковые узлы с корпусами, Фланцевые с четырьмя отверстиями, Корпуса из серого чугуна, Подшипник с эксцентриковым закрепительным кольцом, Внутреннее кольцо выступает с одной стороны, нержавеющая сталь, дюймовые размеры

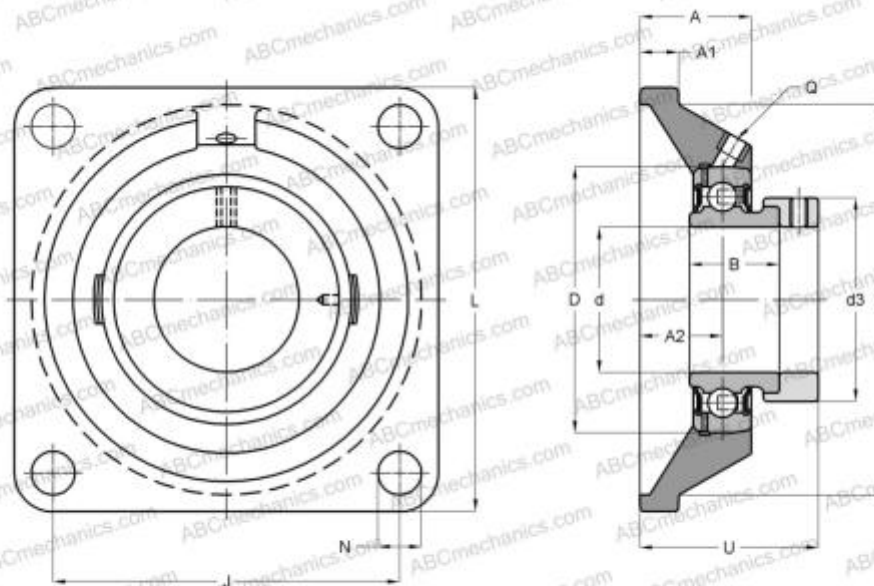

### Технические характеристики

#### РАЗМЕРЫ, ММ

d	34,925
D	72,000
B	38,900
L	116,000
A	33,500
J	92,000
A1	14,500
A2	19,000
N	14,000
d3	55,600
U	49,400

**МАССА, КГ** 1,440

Подшипник SES207-22

Корпус SF207

**ПРОИЗВОДИТЕЛЬ** [SNR](#)

#### АНАЛОГИ

ABC [SESF207-22](#)

#### РАСЧЕТНЫЕ ДАННЫЕ

Рабочая температура мин -20 °C

Рабочая температура макс 120 °C