

SUCF207-22 ABC

Подшипниковые узлы

ТИП: Подшипниковые узлы с корпусами, Фланцевые с четырьмя отверстиями, Корпуса из серого чугуна, Подшипник с резьбовыми штифтами на внутреннем кольце, Внутреннее кольцо выступает с двух сторон, нержавеющая сталь, дюймовые размеры

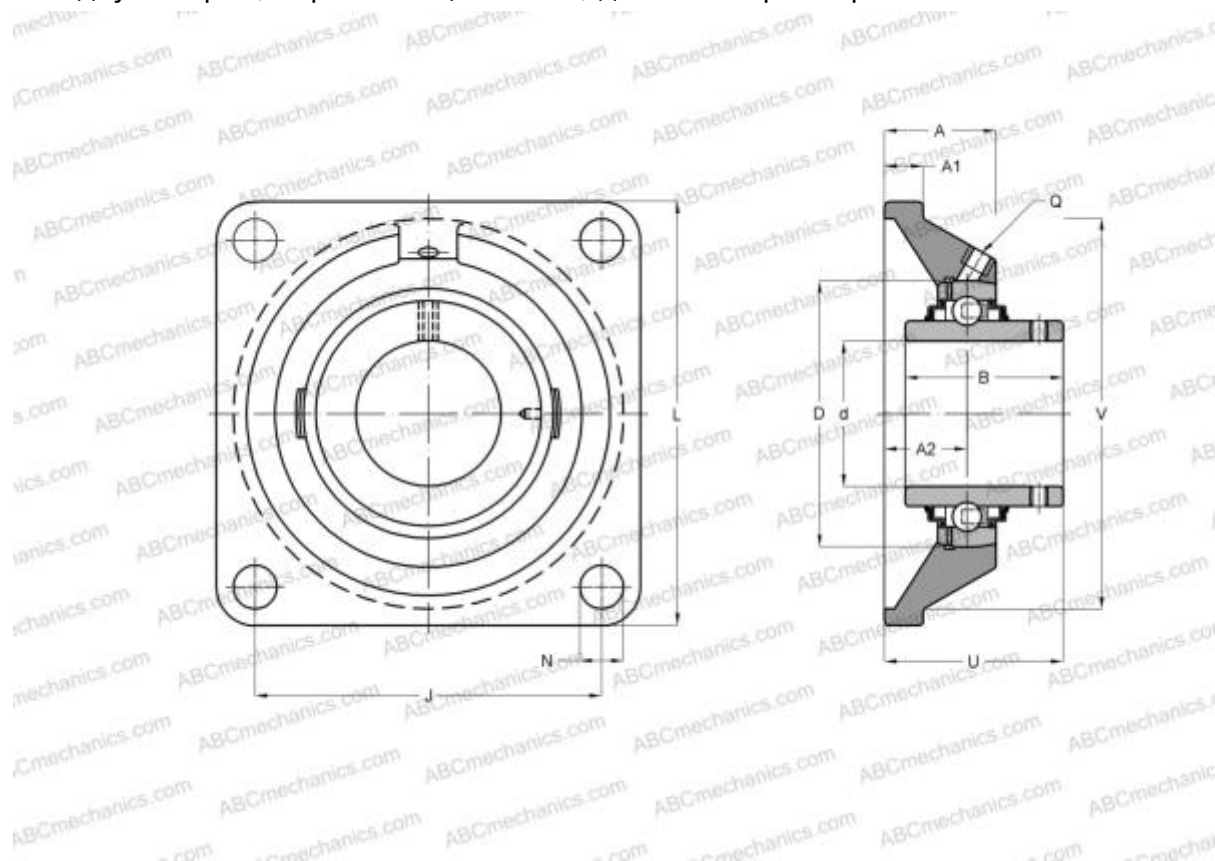

Технические характеристики

РАЗМЕРЫ, ММ

d	34,925
D	72,000
B	42,900
L	116,000
A	33,500
J	92,000
A1	14,500
A2	19,000
N	14,000
U	44,400

МАССА, КГ

1,410

Подшипник	SUC207-22
Корпус	SF207

ПРОИЗВОДИТЕЛЬ

[ABC](#)

АНАЛОГИ

SNR

[SUCF207-22](#)