

## SEST206-20 SNR

Подшипниковые узлы

ТИП: Подшипниковые узлы с корпусами, С корпусами-натяжителями, Корпуса из серого чугуна, Подшипник с эксцентриковым закрепительным кольцом, Внутреннее кольцо выступает с одной стороны, для натяжных устройств, нержавеющая сталь, дюймовые размеры

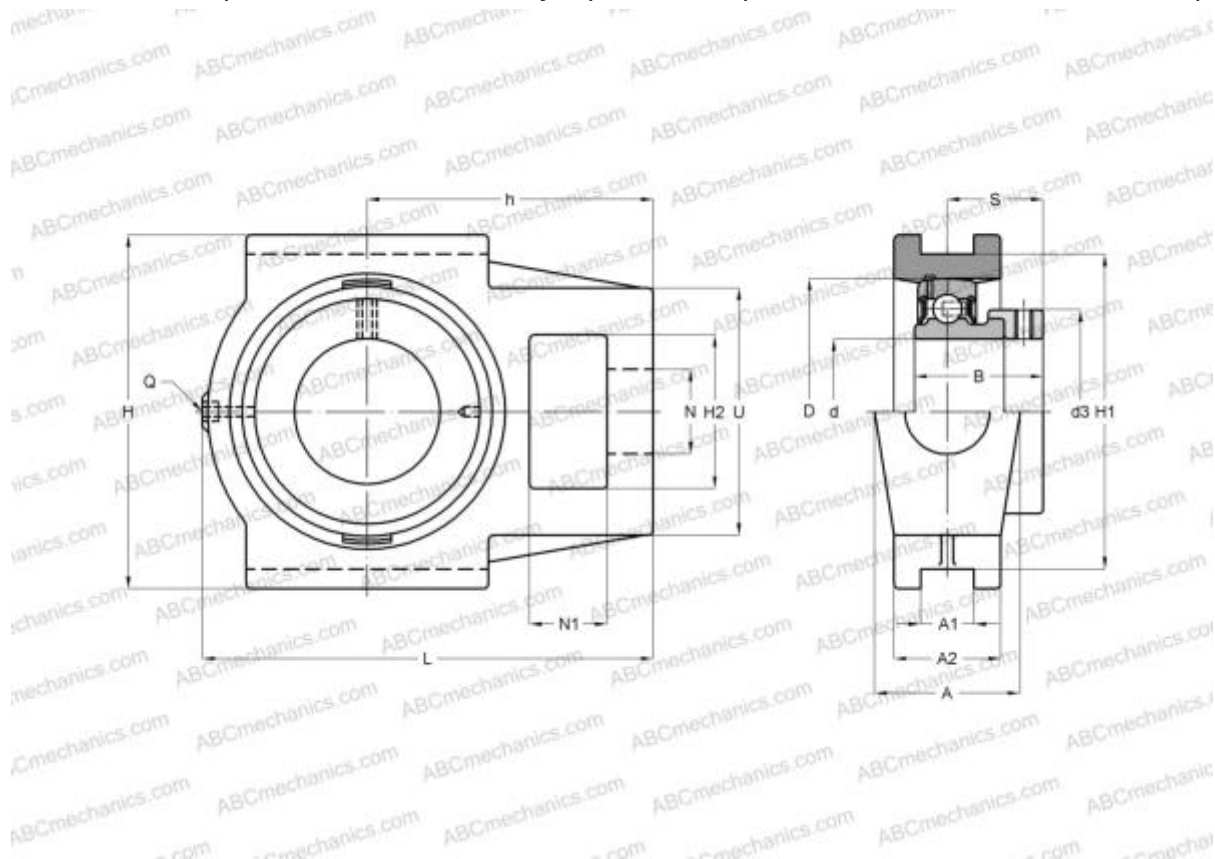

### Технические характеристики

#### РАЗМЕРЫ, ММ

d	31,750
D	62,000
B	35,700
L	113,000
H	102,000
A	37,000
H2	37,000
A1	12,000
A2	28,000
H1	89,000
N	22,000
N1	16,000
S	27,700
d3	44,500
U	56,000

#### РАЗМЕРЫ, ММ

h	70,000
---	--------

#### МАССА, КГ

Подшипник	SES206-20
Корпус	ST206

#### ПРОИЗВОДИТЕЛЬ

[SNR](#)

#### РАСЧЕТНЫЕ ДАННЫЕ

Рабочая температура мин	-20 °C
Рабочая температура макс	120 °C