

## SUCT205-16 SNR

Подшипниковые узлы

ТИП: Подшипниковые узлы с корпусами, С корпусами-натяжителями, Корпуса из серого чугуна, Подшипник с резьбовыми штифтами на внутреннем кольце, Внутреннее кольцо выступает с двух сторон, для натяжных устройств, нержавеющая сталь, дюймовые размеры

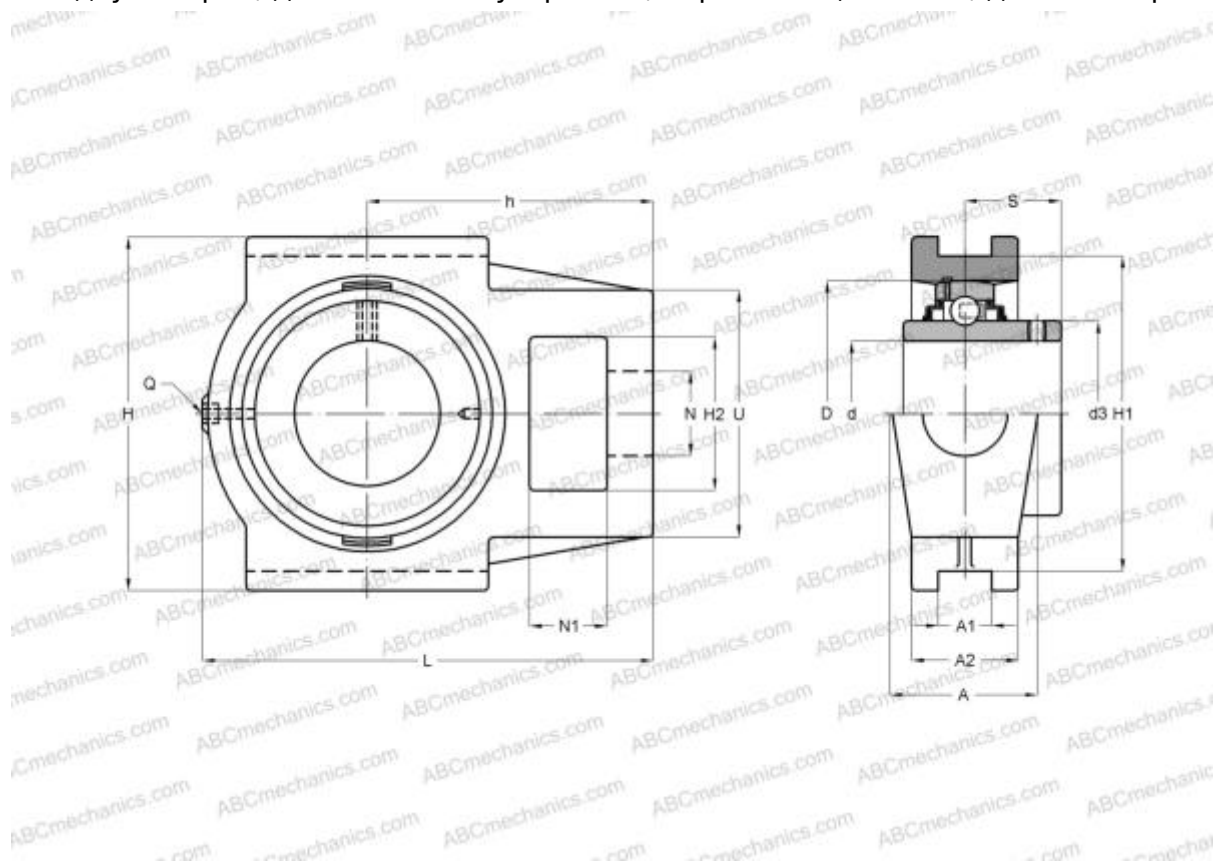

### Технические характеристики

#### РАЗМЕРЫ, ММ

d	25,400
D	52,000
B	34,100
L	97,000
H	89,000
A	32,000
H2	32,000
A1	12,000
A2	24,000
H1	76,000
N	19,000
N1	16,000
S	19,800
U	51,000
h	62,000

#### МАССА, КГ

0,880

Подшипник

SUCT205-16

Корпус

ST205

#### ПРОИЗВОДИТЕЛЬ

[SNR](#)

#### АНАЛОГИ

ABC

[SUCT205-16](#)

#### РАСЧЕТНЫЕ ДАННЫЕ

Рабочая температура мин

-20 °C

Рабочая температура макс

120 °C