

## UCFX 06 D1 NTN

Подшипниковые узлы

ТИП: Подшипниковые узлы с корпусами, Фланцевые с четырьмя отверстиями, Корпуса из серого чугуна, Подшипник с резьбовыми штифтами на внутреннем кольце, Внутреннее кольцо выступает с двух сторон, умеренные условия эксплуатации

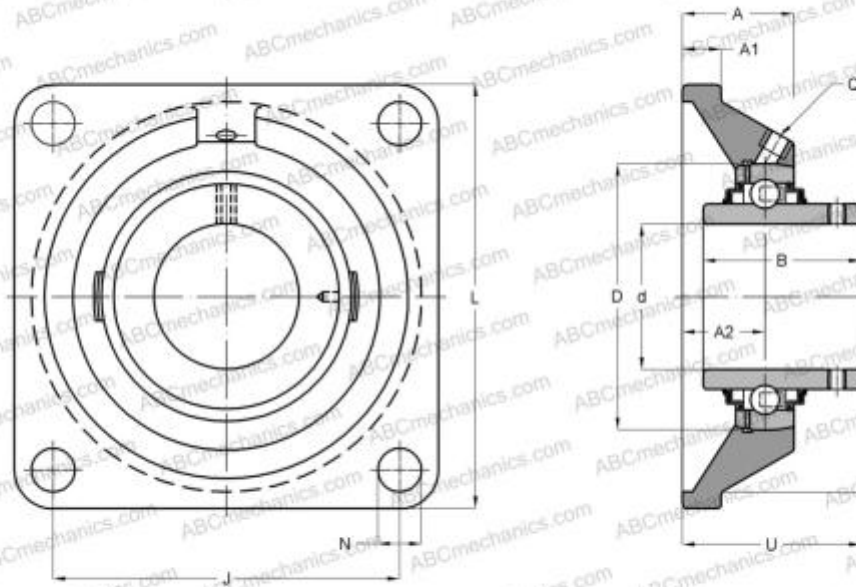

### Технические характеристики

#### РАЗМЕРЫ, ММ

d	30,000
D	72,000
B	42,900
L	117,000
A	34,000
J	92,000
A1	14,000
A2	19,000
N	16,000
U	44,400

#### МАССА, КГ

1,300

Подшипник	UC X06
Корпус	F X06

#### ПРОИЗВОДИТЕЛЬ

[NTN](#)

#### АНАЛОГИ

ABC	<a href="#">UCF X06</a>
ASAHI	<a href="#">UCF X06</a>
SLB	<a href="#">UCFX06</a>
FYH	<a href="#">UCFX06</a>