

RATY25 INA

Подшипниковые узлы

ТИП: Подшипниковые узлы с корпусами, Фланцевые с двумя отверстиями, Штампованные стальные корпуса, Подшипник с резьбовыми штифтами на внутреннем кольце, Тип RATY (INA)

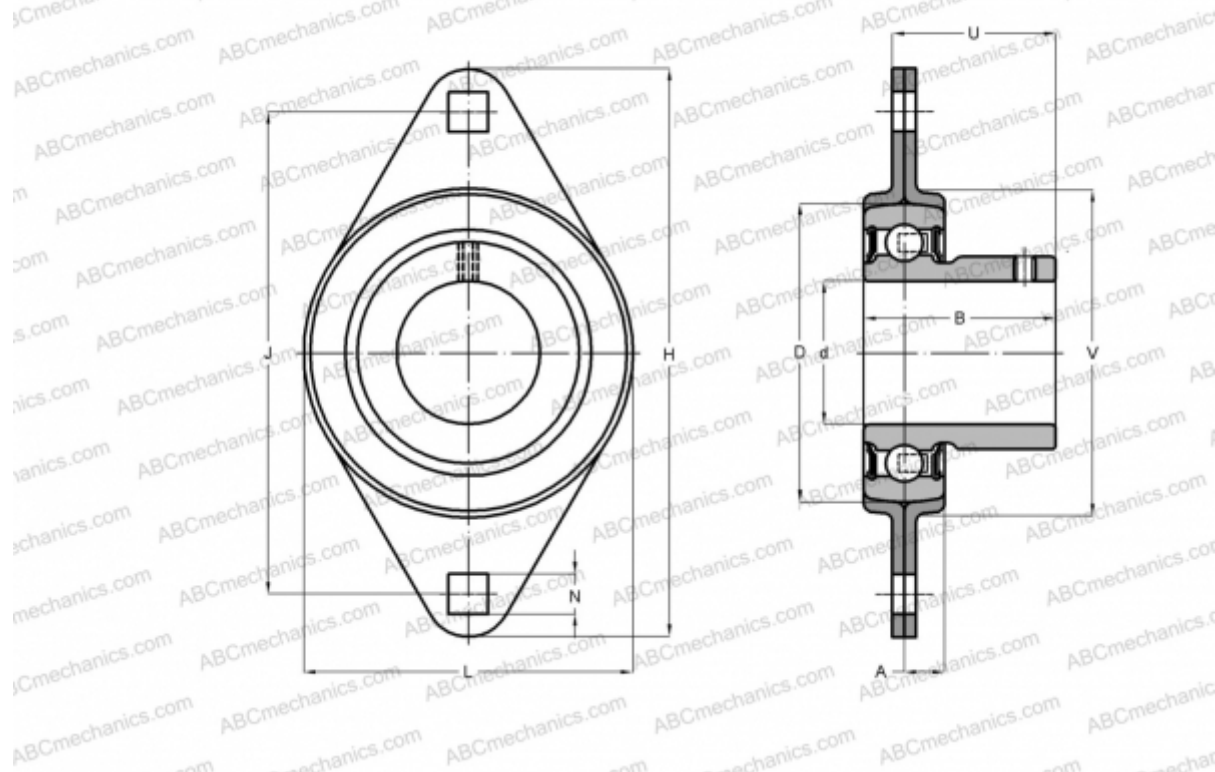

Технические характеристики

РАЗМЕРЫ, ММ

d	25,000
D	52,000
B	27,000
L	71,000
H	95,200
A	8,700
J	76,200
N	8,700
U	21,500
V	60,000

МАССА, КГ

0,260

Подшипник	AY25-NPP-B
Корпус	FLAN52-MST x

ПРОИЗВОДИТЕЛЬ

[INA](#)

АНАЛОГИ

INA FLAN52-MST x 2 + AY25-NPP-B